

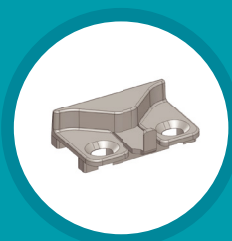

**ELEMENTIS 2**  
ОКОННАЯ  
ФУРНИТУРА



[www.tbm.ru](http://www.tbm.ru)



Общая техническая информация . . . . .	16
Диаграммы применения . . . . .	17
Сверление отверстий под петли . . . . .	18
Монтажная инструкция . . . . .	19
Регулировки . . . . .	20
Монтажная схема поворотного-откидного окна . . . . .	21
Запоры основные поворотные-откидные . . . . .	22
Ножницы поворотные-откидные . . . . .	23
Средние запоры . . . . .	24
Удлинитель . . . . .	25
Угловые передачи . . . . .	26
Шпингалеты . . . . .	31
Верхняя петлевая группа . . . . .	32
Нижняя петлевая группа . . . . .	33
Декоративные накладки . . . . .	34
Приподниматель . . . . .	35
Поворотный-откидной планка . . . . .	36
Штуповые планки . . . . .	37
Дополнительные детали . . . . .	38
Шаблоны . . . . .	39
Пневмоножницы . . . . .	40
Монтажная схема штупового окна . . . . .	41
Штуповые запоры . . . . .	42
Поворотные ножницы, поворотная петля . . . . .	43
Петля фрамужная, средние прижимы . . . . .	44
Шпингалеты для штуповой створки . . . . .	45
Фрамуга . . . . .	46
Поворотные запоры . . . . .	47
Балконная защелка . . . . .	48



# Компания ТБМ

---

Компания ТБМ сегодня – крупнейший поставщик качественных комплектующих и фурнитуры для производства окон, дверей, стеклопакетов, мебели и фасадных алюминиевых конструкций, имеющий **54 филиала и 78 региональных представительств в России и странах СНГ**. Высокое качество сервиса, широкий ассортимент из более **30 000 артикулов** и выгодные условия поставки – главные преимущества работы с Компанией ТБМ. Постоянный анализ отрасли и изучение потребностей Клиентов позволяют уже более 25 лет осуществлять надежные поставки качественных продуктов, отвечающих всем требованиям рынка.

[www.tbmmarket.ru](http://www.tbmmarket.ru)

Розничный интернет-магазин

[www.tbm.ru](http://www.tbm.ru)

Оптовая торговля

## МИССИЯ КОМПАНИИ ТБМ

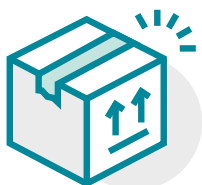

### Наш бизнес

Своевременные поставки качественных комплектующих для производства окон, дверей, фасадов и мебели



### Наша миссия

Мы меняем жизнь людей к лучшему путем внедрения бережливых и информационных технологий и самых высоких стандартов качества товаров и услуг



### Наша цель

Быть лучшим поставщиком для наших Клиентов и лучшим работодателем для наших Сотрудников



## ЦЕННОСТИ КОМПАНИИ ТБМ

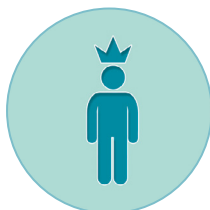

Мы работаем для Клиента



Мы ценим и уважаем личность каждого сотрудника



Мы создаем и укрепляем взаимное доверие



Мы достигаем результата в команде



Мы постоянно развиваемся и помогаем развиваться другим



Мы делаем больше меньшими средствами



Мы обеспечиваем качество во всем



Мы ведем честный и открытый бизнес



Мы помогаем детям, оставшимся без попечения родителей



Мы заботимся о сохранении окружающей среды

# ИСТОРИЯ ТБМ



СТАРТ

## Начало

Основание фирмы, в штате всего 5 человек



## Выездные менеджеры

Создание службы выездных менеджеров, оказывающих технические консультации Клиентам



## Офисно-логистический комплекс

Открытие нового офисно-логистического комплекса в г. Мытищи площадью 27 000 м<sup>2</sup>



## Торговые марки

Выпуск продуктов под собственными торговыми марками:

- ELEMENTIS,
- BAUSET,
- BISTRONG,
- LIGNUM,
- FIRMAX

## 72 города

Филиалы Компании открыты в 72 городах и 8 странах

1993

1998

2003

2006

1995

2002

2005



## Первые филиалы

Открытие первых филиалов в Самаре и Минске



## Навигатор ТБМ

Выпуск бесплатной программы «Навигатор ТБМ» для подбора комплектов фурнитуры



## Первый региональный распределительный центр

Открытие первого регионального распределительного центра в Ростове-на-Дону





### ТБМ-Маркет

Запуск интернет-магазина розничной торговли ТБМ-Маркет.

### INTERNIKA MAXBAR

Вывод на рынок продуктов под собственными торговыми марками: INTERNIKA и MAXBAR

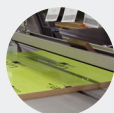

### Распил ПОДОКОННИКОВ

Повсеместное внедрение распила подоконников во всех филиалах под заказ Клиента.

### Фасады «ТБМ-ЛЮКС»

Открытие собственного производства МДФ-фасадов «ТБМ-ЛЮКС»



### OknaТрейд

Запуск проекта «OknaТрейд» – интернет-портала для поиска изготовителей окон в различных регионах РФ

2008

2011

2012

2015

2016

2017

2018



### ТБМ-Онлайн

Переход на электронное оформление заявок в системе ТБМ-Онлайн



### ВикиПро

Запуск отраслевой энциклопедии ВикиПро.

### ALUMARK

Вывод на рынок продуктов под собственной торговой маркой ALUMARK



### Горячий понедельник ТБМ

Начало федеральной акции «Горячий понедельник ТБМ»

### Internika WIN

Выпущена новая линейка экономичной фурнитуры Internika WIN



### 25 лет

Компания ТБМ отметила свое 25-летие на российском рынке комплектующих

ИСТОРИЯ ПРОДОЛЖАЕТСЯ...

## СОБСТВЕННЫЕ ТОРГОВЫЕ МАРКИ КОМПАНИИ ТБМ



**internika**

Оконная и дверная  
фурнитура



**E ELEMENTIS**

Оконная, дверная  
и балконная фурнитура



**bauset**

Готовые  
монтажные системы  
и материалы  
для монтажа



**BI STRONG**

Комплекующие  
для производства  
стеклопакетов



**LIGNUM**

Клеи и краски  
для деревянных  
конструкций



**FIRMAX**

Комплекующие  
для производства мебели.  
Крепежная фурнитура



## Alumark

Строительная  
алюминиевая система



## Maxbar

Фурнитура  
для пластиковых  
дверей

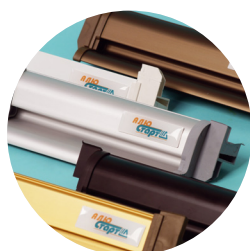

## АЛЮ СТАРТ

Система декоративно-  
защитных профилей  
для окон и балконных дверей



## ALPHALUX FURNITURE COMPONENTS

Комплектующие  
для производства мебели



Товары под собственными торговыми марками ТБМ – это инновационные решения с гарантией высокого качества продукции.

## СЕРВИСЫ КОМПАНИИ ТБМ



Выездная сервисная служба



Электронные сервисы:  
ТБМ-Онлайн, Навигатор ТБМ, ТБМ-Коннект,  
СуперОкна



Предоставление технических каталогов  
и образцов товаров



Подбор цвета ЛКМ по образцу Клиента  
в лаборатории цвета



Возможность испытания основных компонентов  
и готовых изделий Клиентов  
в испытательном центре «Эксперион»



Распил длинномерных товаров  
и их поставка по размерам Клиента



Собственное производство  
мебельных фасадов «ТБМ-Люкс»



Прием оплаты наличными при доставке,  
оплата банковской картой



Очное и дистанционное обучение Клиентов  
в Университете ТБМ



Кайдзен-проекты для совершенствования  
производства Клиентов

Все для окон

# Широкий ассортимент торговой программы



Алюминиевые  
системы

Все для дверей

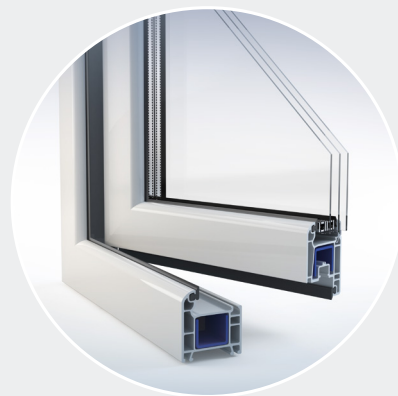

Все для  
стеклопакетов

Все для монтажа



Террасная доска



Лаки, краски, клей

Все  
для мебели





## Экономия времени

- Все товары в одном месте – самый широкий в отрасли выбор товаров – более 30 000 артикулов
- Использование специализированного программного обеспечения в работе
- Гарантия рассмотрения рекламаций и ответа на них в течение 1 часа
- Техническая поддержка и помощь в обучении персонала



## Экономия денег

- Бесплатная доставка товара по указанному адресу точно в срок
- Выпуск товаров под собственными торговыми марками с высоким качеством по приемлемой цене
- Помощь в организации бережливых проектов на производстве Клиентов



## Совершенствование бизнес-процессов

- Проведение кайдзен-проектов для Клиентов
- Обучение сотрудников Клиентов
- Возможность получения экспертной информации о развитии бизнеса в отраслевой энциклопедии ВИКИПРО
- Доставка под сменное задание в определенное время позволяет держать небольшой запас продукции на складе



## Гарантия качества

- Тестирование собственной продукции и продукции Клиентов в испытательном центре «Эксперион»
- Сертификаты качества на продукцию, в том числе не требующую обязательной сертификации
- Строгий внутренний контроль за поставками



# РАЗВИВАЙТЕСЬ ВМЕСТЕ С ТБМ



## Общая техническая информация

A	Фальцлюфт	12 мм
B	Смещение фурнитурного паза	9–13 мм
C	Толщина сжатого уплотнителя	3–3,5 мм
D	Ширина наплава	18–20–22
E	Дорнмасс	7,5–15 мм

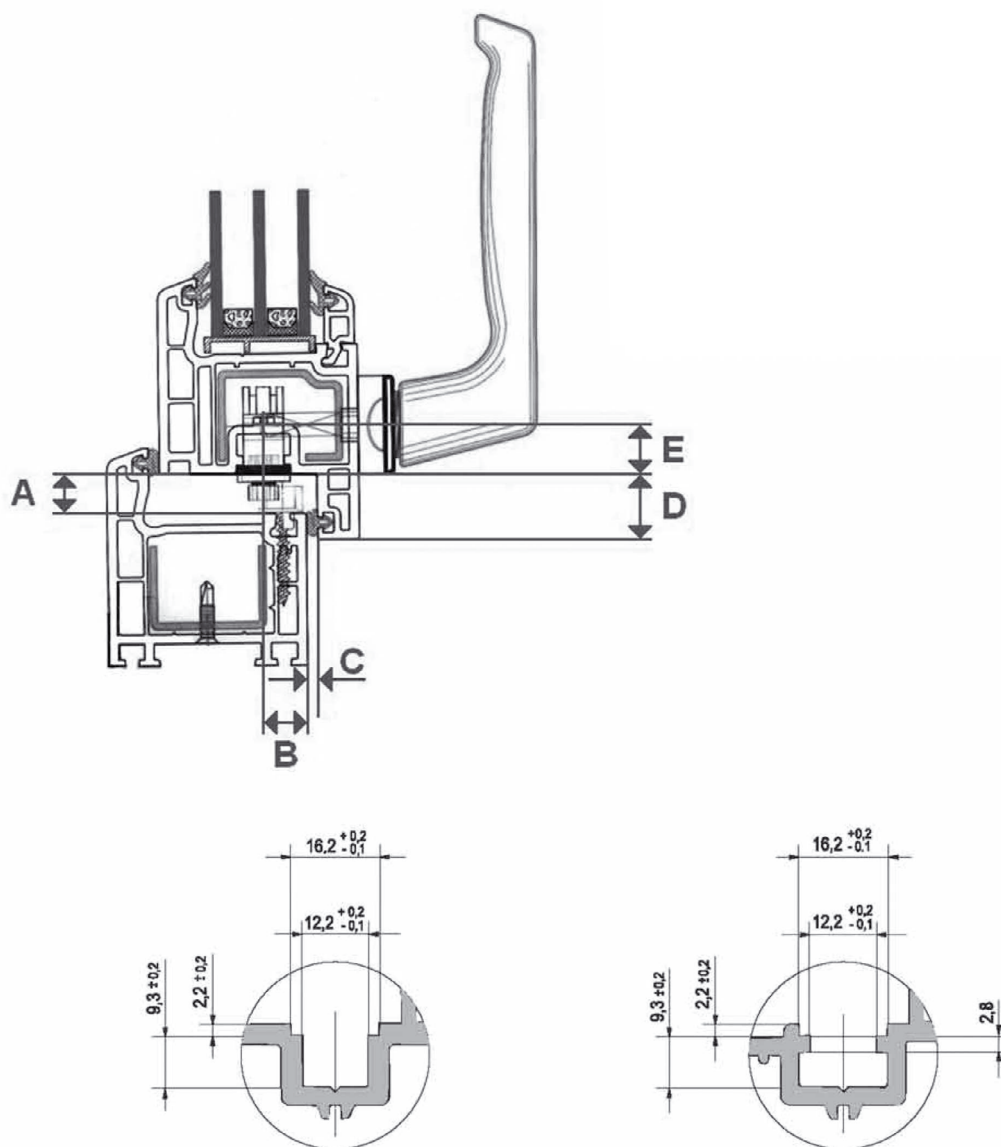

Рекомендуемый фальцлюфт – 12 мм.

Подбор фурнитуры осуществлять в зависимости от ПВХ профиля. От этого зависит подбор петель и ответных планок.

Рекомендуемая толщина сжатого уплотнителя – 3-3,5 мм.

## Диаграммы применения

Размеры створки  
Максимальные размеры

Размеры створки по фальцу, мм		
Макс.	ширина 1480 высота 2350	Общая площадь окна не должна быть более 2,4 кв. м Вес - не более 130 кг Сотношение сторон - не более 1x1,5
Мин.	ширина 280 высота 320	С узкой угловой передачей

Размеры стеклопакета									
Толщина стекла (мм)	24	22	20	18	16	14	12	10	8
Вес стекла (кг/кв. м)	60	55	50	45	40	35	30	25	20

1мм = 2,5 кг/кв. м

Макс. вес створки: 100 кг.

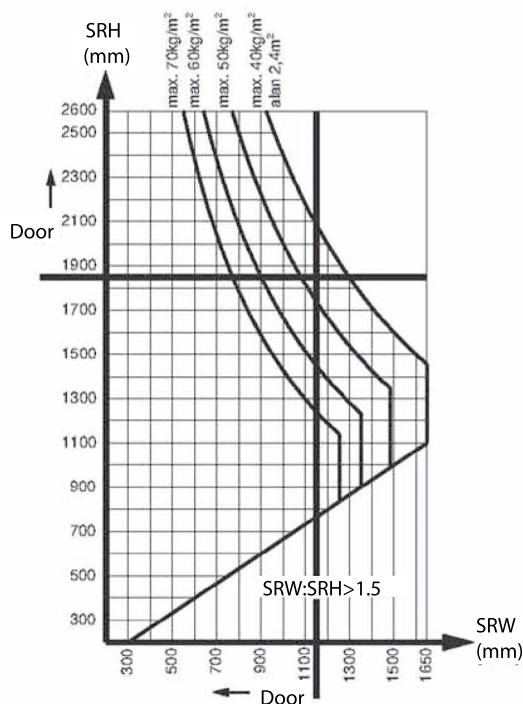

Макс. вес створки: 130 кг.

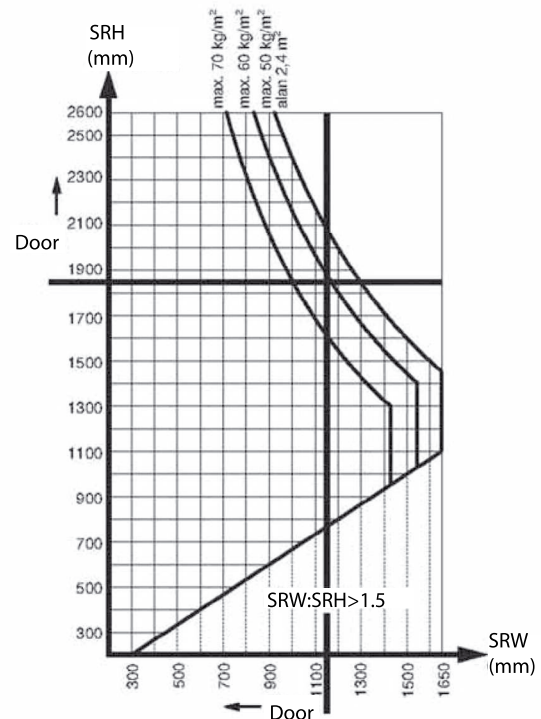



# Установка фурнитуры

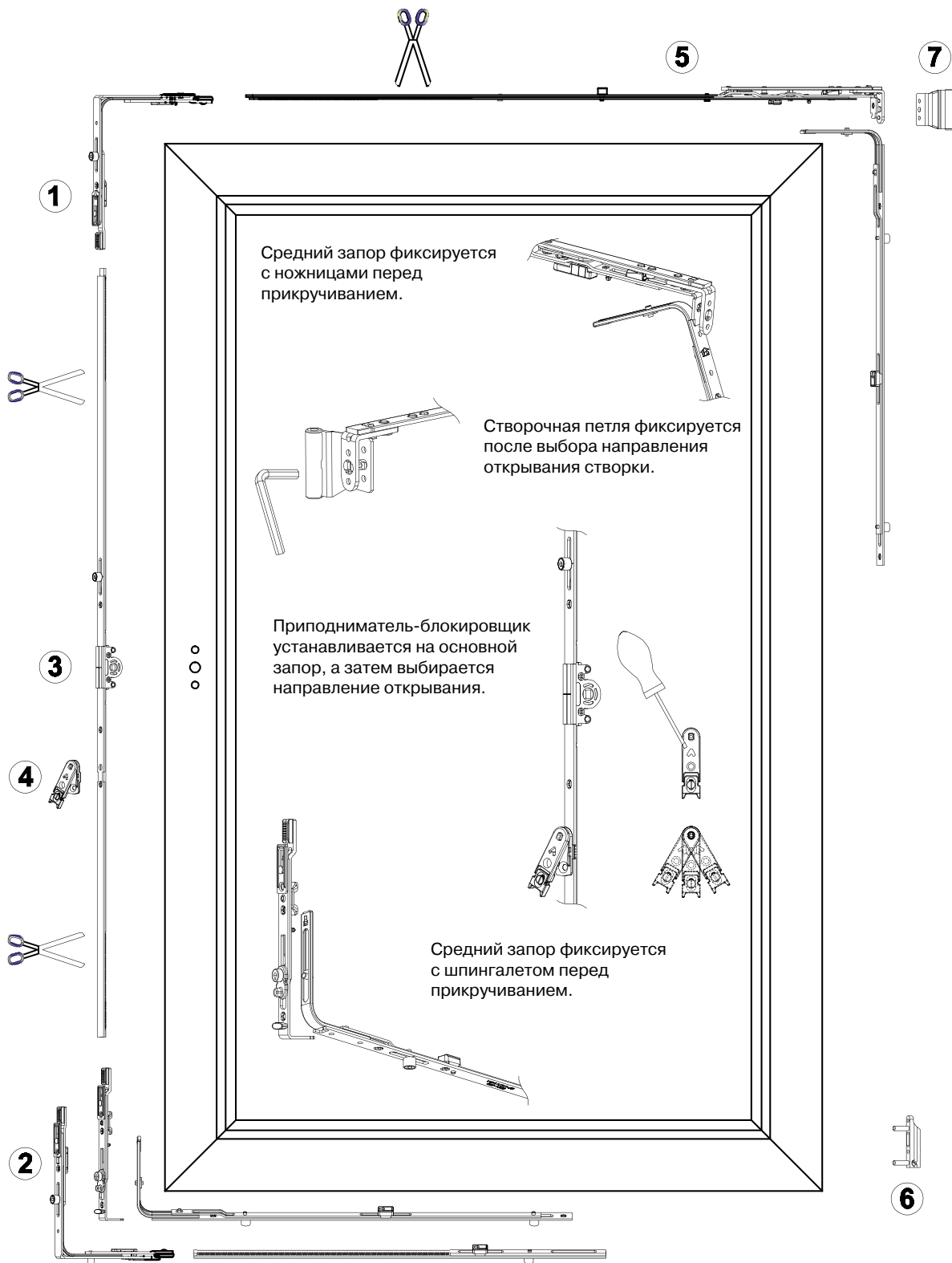

## Регулировка обслуживания фурнитуры

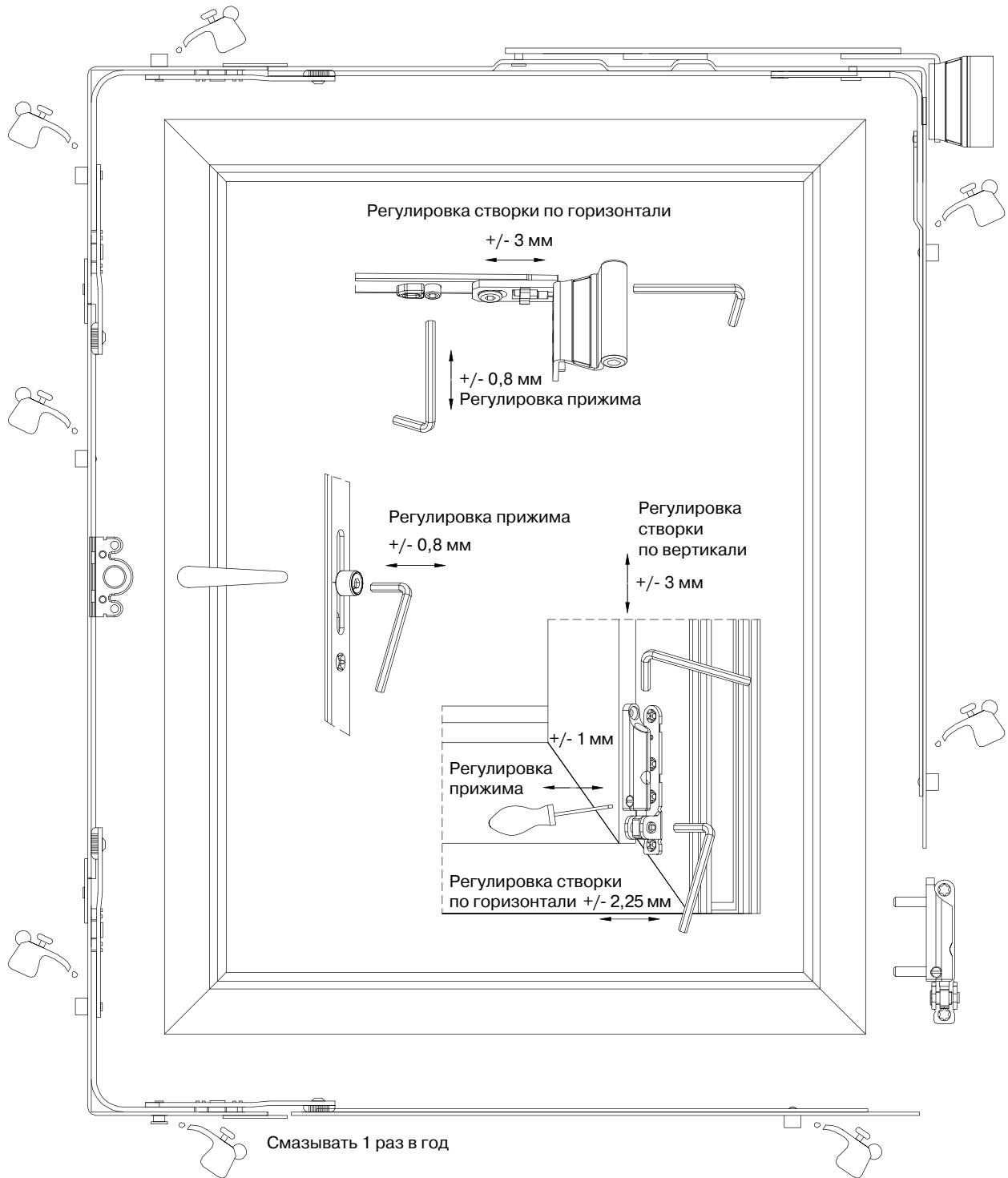

# Поворотно-откидная комплектация

Артикул	Название	Диапазон, мм
VGR1	Запор осн. п/о средний	480-730
VGR2	Запор осн. п/о средний	730-1180
VGRS	Запор осн. п/о средний	950-1400
VGRE3	Запор осн. п/о средний (2 цапфы)	1180-1630
VGRE4	Запор осн. п/о средний	1630-2080
VGRE5	Запор осн. п/о средний (3 цапфы)	1901-2350
Дополнительные запоры		
VGRES	Запор осн. п/о средний (2 цапфы)	950-1400
VGR1S	Запор осн. п/о средний	580-770
VMK1	Ножницы п/о 375-650 мм.	375-650
VMK2	Ножницы п/о 565-840 мм.	565-840
VMK2S	Ножницы п/о 615-840 мм. (1 цапфа) Elementis	615-840
VMK3	Ножницы п/о 770-1045 мм. (1 цапфа)	770-1045
VMK4	Ножницы п/о 990-1265 мм. (1 цапфа)	990-1265
VMK5	Ножницы п/о 1210-1485 мм. (2 цапфы)	1210-1485
VOK0	Средний запор 400-850 мм. (1 цапфа)	400-850
VOK1	Средний запор 850-1300 мм. (2 цапфы)	850-1300
VOK1-S	Средний запор 850-1400 мм. (2 цапфы)	850-1400
VOK2	Средний запор 1200-1500 мм. (2 цапфы)	1200-1500
VOK3	Средний запор 1400-1700 мм. (3 цапфы)	1400-1700
VOK4	Средний запор 1600-2060 мм. (3 цапфы)	1600-2060
VOK5	Средний запор 2000-2350 мм. (4 цапфы)	2000-2350
4	VCD-1 Угловая передача стандартная (155СЦх130мм)	375-1485
4a	VCD-2 Угловая передача противозломная (155СЦх130ПЦмм)	375-1485
4d	VCD-5 Угловая передача (155СЦх130СЦмм)	375-1485
4e	VCD-7 Угловая передача (155 x 130СЦ мм)	375-1485
4g	VCD-8 Угловая передача узкая (155СЦх35мм)	280-375
6	VYK Удлинитель от угл. передачи 490 мм	490
7	VIL Удлинитель 500 мм	390-660
9	VKKE Приподниматель-блокировщик	
10	VKEK-09 Планка ответная приподнимателя 9 мм	
	VKEK-13 Планка ответная приподнимателя 13 мм	
10a	VKEK2-13 Планка ответная приподнимателя улучшенная 13 мм	
11	VUM-10 25T Петля створочная верхняя 10 мм (модернизированная)	
	VUM-13 25T Петля створочная верхняя 13 мм (модернизированная)	
	VUM-14 25T Петля створочная верхняя 14 мм (модернизированная)	
	VUM-9 25T Петля створочная верхняя 9 мм (модернизированная)	
12	VUM-F Петля рамная верхняя 100 кг	
13	VKM-N1 Петля нижняя рамная 100 кг. (модернизированная)	
13a	VKM-N3 Петля нижняя рамная 130 кг. (модернизированная)	
14	VKM-N2 Петля в наплав нижняя створочная 130 кг. (модернизированная)	
14a	VKM4L-13 Петля фальцевая 13 мм левая 130 кг	
	VKM4L-9 Петля фальцевая 9 мм левая 130 кг	
	VKM4R-13 Петля фальцевая 13 мм правая 130 кг	
	VKM4R-9 Петля фальцевая 9 мм правая 130 кг	
15	VKP9016 Комплект накладок белый Ral 9016 (5 позиций)	
29	VAK Шпингалет п/о	
30	VY-10 Планка п/о 9 мм (доп. прижим +1 мм.)	
	VY-13 Планка п/о 13 мм	
	VY-14 Планка п/о 13 мм (доп. прижим +1 мм.)	
	VY-9 Планка п/о 9 мм	
35	VKK-01 Планка ответная 13 мм	
	VKK-02 Планка ответная 9 мм универсальная	
	VKK-03 Планка ответная 9 мм КВЕ	
	VKK-06 Планка ответная 13 мм (-0.8 mm) Roplasto	
	VKK-07 Планка ответная 13 мм	
	VKK-11 Планка ответная 13 мм. (доп. прижим +1 мм.)	
	VKK-21 Планка ответная 9 мм (доп. прижим +1 мм.) универсальная	
	VKK-31 Планка ответная 9 мм (доп. прижим +1 мм.) КВЕ	

## Основной поворотно-откидной запор

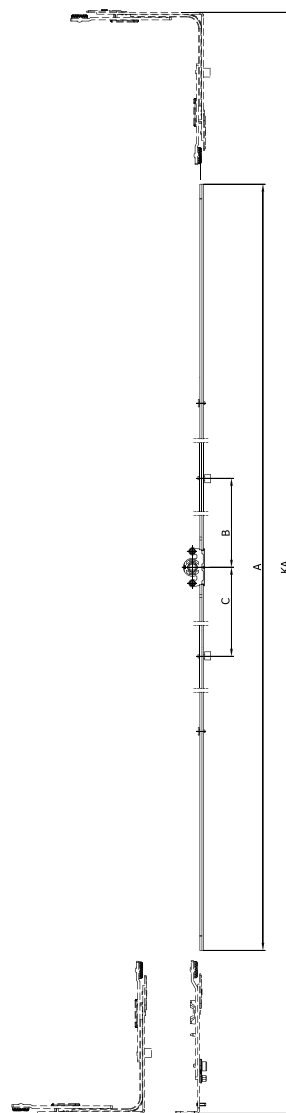
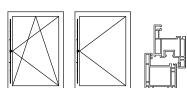

Артикул	Название	Диапазон применения.				Длина детали (A)	B	C	D
VGR1	Запор осн. п/о средний	480-730	0	0	-	420	-	-	-
VGR2	Запор осн. п/о средний	730-1180	0	3	+	870	112,5	-	-
VGRS	Запор осн. п/о средний	950-1400	1	4	+	1090	112,5	-	-
VGRE3	Запор осн. п/о средний	1180-1630	2	6	+	1320	112,5	212,5	-
VGRE4	Запор осн. п/о средний	1630-2080	2	7	+	1770	340	360	-
VGRE5	Запор осн. п/о средний	1901-2350	3	7	+	2040	112,5	495	510
Дополнительные запоры									
VGRES	Запор осн. п/о средний (2 цапфы)	950-1400	2	4	+	1090	112,5	157,8	-
VGR1S	Запор осн. п/о средний	580-770	0	1	-	420	-	-	-



# Ножницы поворотно-откидные

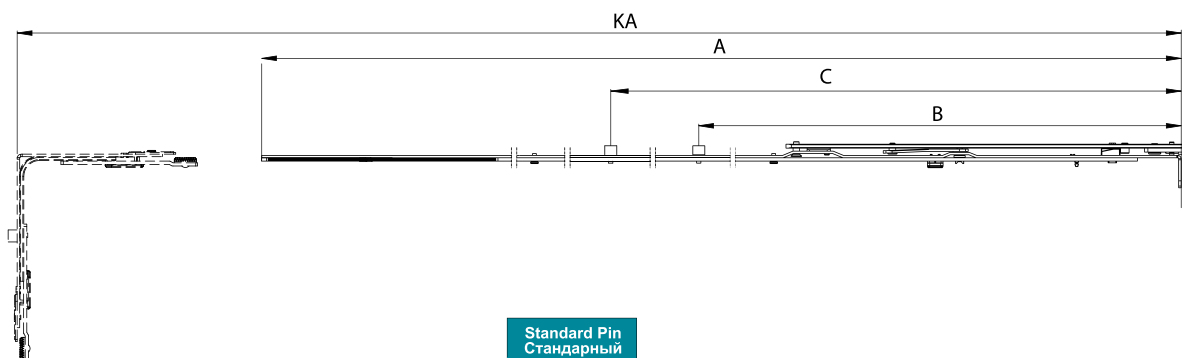
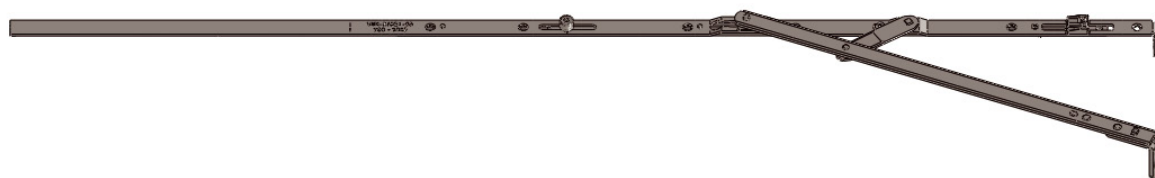
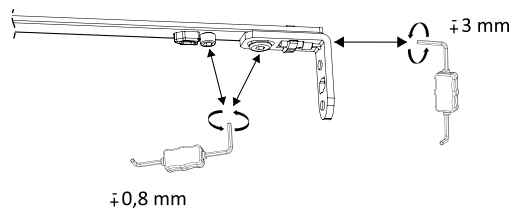
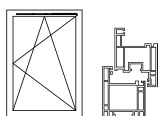

Артикул	Название	Диапазон применения	Длина детали	B	C		
VMK1	Ножницы п/о	375-650	490	-	-	2	-
VMK2	Ножницы п/о	565-840	709	-	-	4	-
VMK2S	Ножницы п/о	615-840	709	349	-	4	1
VMK3	Ножницы п/о	770-1045	914	470	-	6	1
VMK4	Ножницы п/о	990-1265	1134	680	-	7	1
VMK5	Ножницы п/о	1210-1485	1354	640	900	8	2

## Средний запор

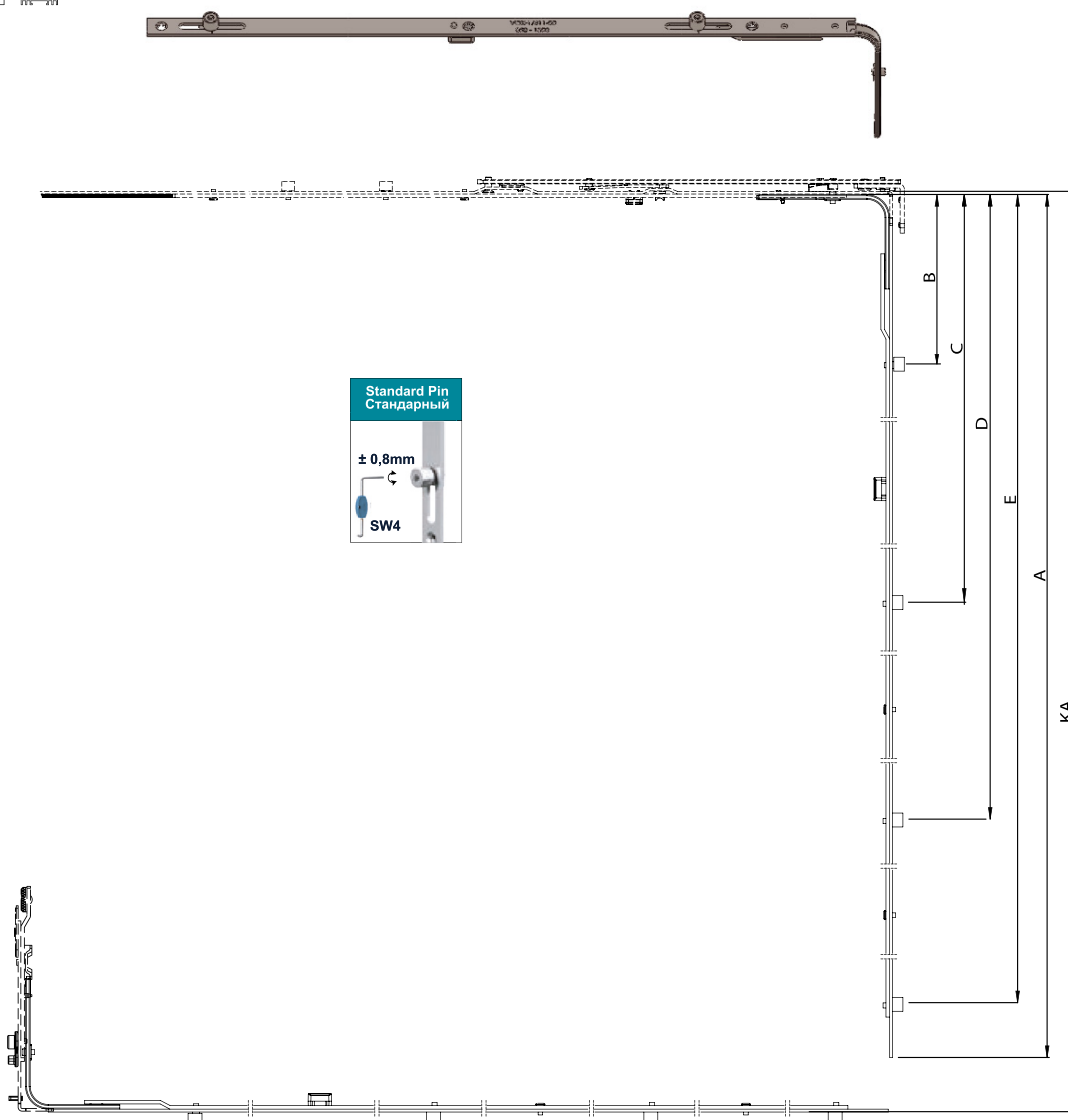
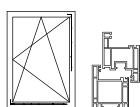

Артикул ТБМ	Название	Диапазон применения (KA) мм	Длина детали (A) мм	B мм	C мм	D мм	E мм			
VOK0	Запор средний (1 цапфа)	400–850	252,5	207,5	-	-	-	2	1	50
VOK1	Запор средний (2 цапфы)	850–1300	512,5	131	467,5	-	-	3	2	10
VOK1-S	Запор средний (2 цапфы)	850–1400	592,5	131	547,5	-	-	3	2	10
VOK2	Запор средний (2 цапфы)	1200–1500	777,5	131	732,5	-	-	4	2	10
VOK3	Запор средний (3 цапфы)	1400–1700	1072,5	131	579,5	1027,5	-	6	3	10
VOK4	Запор средний (3 цапфы)	1600–2050	1352,5	131	719,5	1307,5	-	7	3	10
VOK5	Запор средний (4 цапфы)	2000–2350	1752,5	131	719,5	1219,5	1707,5	8	4	10

## Удлинитель

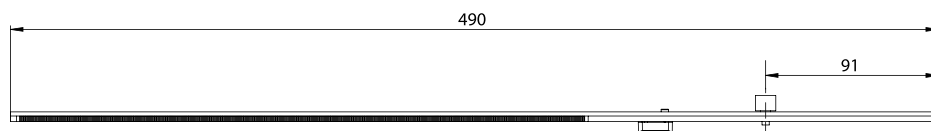
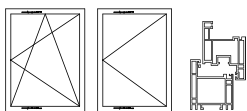

Артикул ТБМ	Название			
УК	Удлинитель от угл. передачи 490 мм	2	1	20

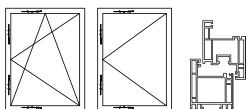

Артикул ТБМ	Название			
VIL	Удлинитель 500 мм	2	1	20

## Угловой переключатель стандартный

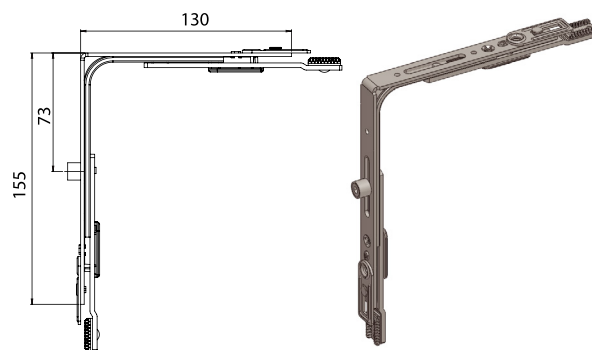
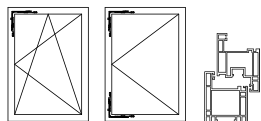

Артикул ТБМ	Название	Размеры детали			
VCD-1	Угловая передача стандартная (155СЦх130мм)	155СЦ x 130 мм	4	1	50

## Угловой переключатель с 2-мя цапфами

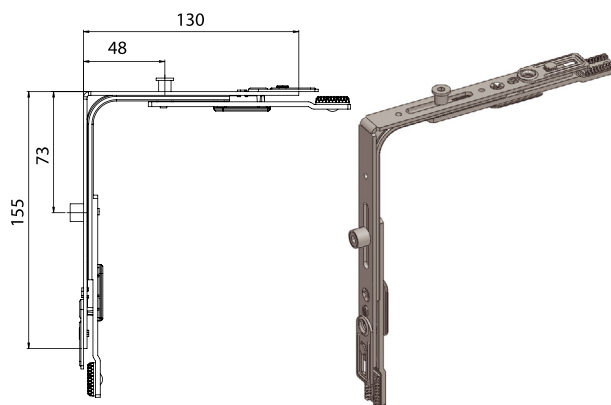
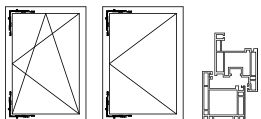

Стандартная + противовзломная



Артикул ТБМ	Название	Размеры детали			
VCD-2	Угловая передача противовзломная (155 СЦ x130ПЦ мм)	155СЦ x 130ПЦ мм	4	1	50

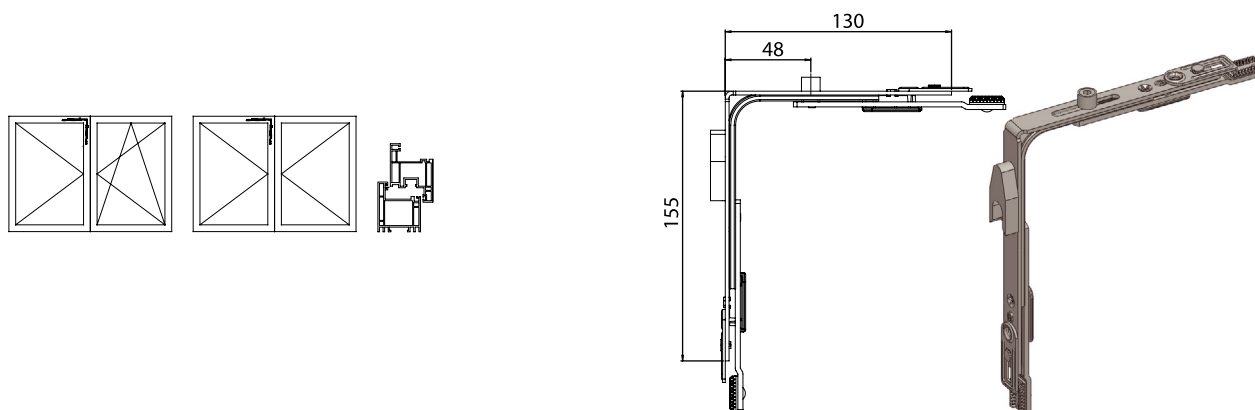

## Угловой переключатель штульповый

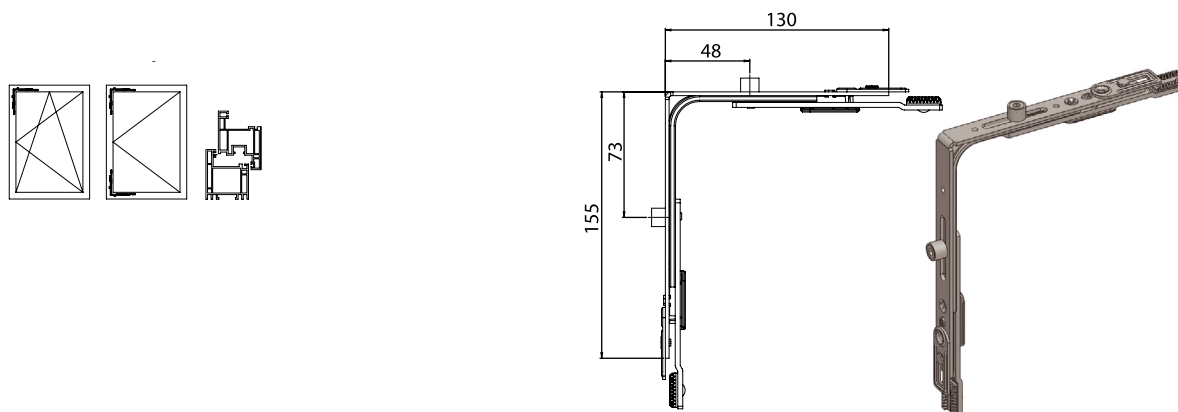

Артикул ТБМ	Название	Размеры детали			
VCD-3	Угловая передача штульповая (155ОПх130СЦ мм)	155ОП x 130СЦ мм	4	1	50

## Угловой переключатель с 2-мя стандартными цапфами



Артикул ТБМ	Название	Размеры детали			
VCD-5	Угловая передача (155СЦ x 130СЦ мм)	155СЦx130СЦ мм	4	2	50

## Угловой переключатель с 2-мя противовзломными цапфами

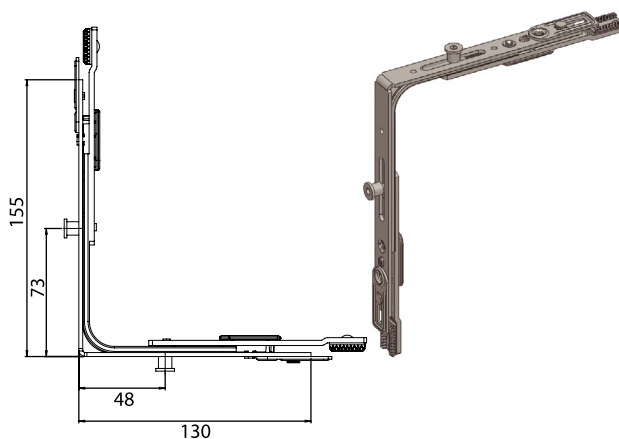
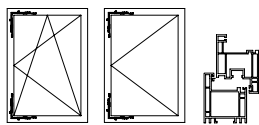

Артикул ТБМ	Название	Размеры детали			
VCD-6	Угловая передача (155ПЦ x 130ПЦ мм)	155ПЦx130ПЦ мм	4	2	50

## Угловой переключатель с цапфой на горизонтали

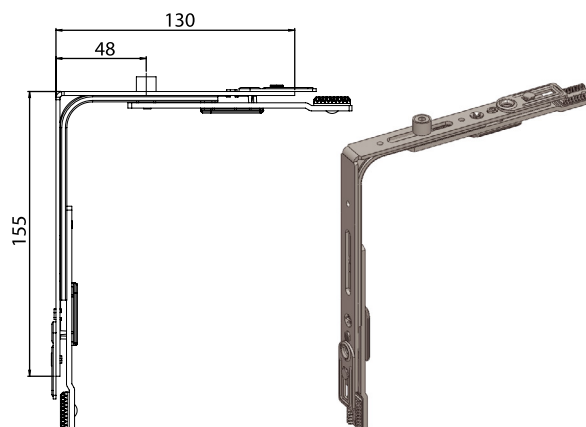
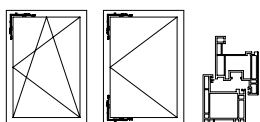

Артикул ТБМ	Название	Размеры детали			
VCD-7	Угловая передача (155 x 130СЦ мм)	155x130СЦ мм	4	1	50

## Угловой переключатель узкий

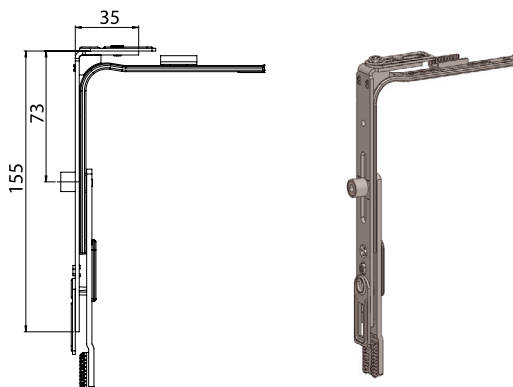
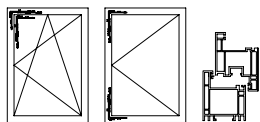

Артикул ТБМ	Название	Размеры детали			
VCD-8	Угловая передача узкая (155СЦ х 35мм)	155СЦх35 мм	4	1	60

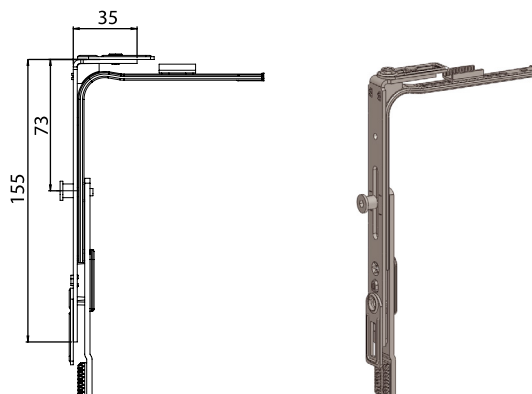
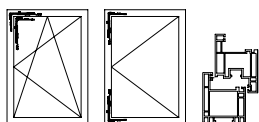

## Угловой переключатель узкий противовзломный

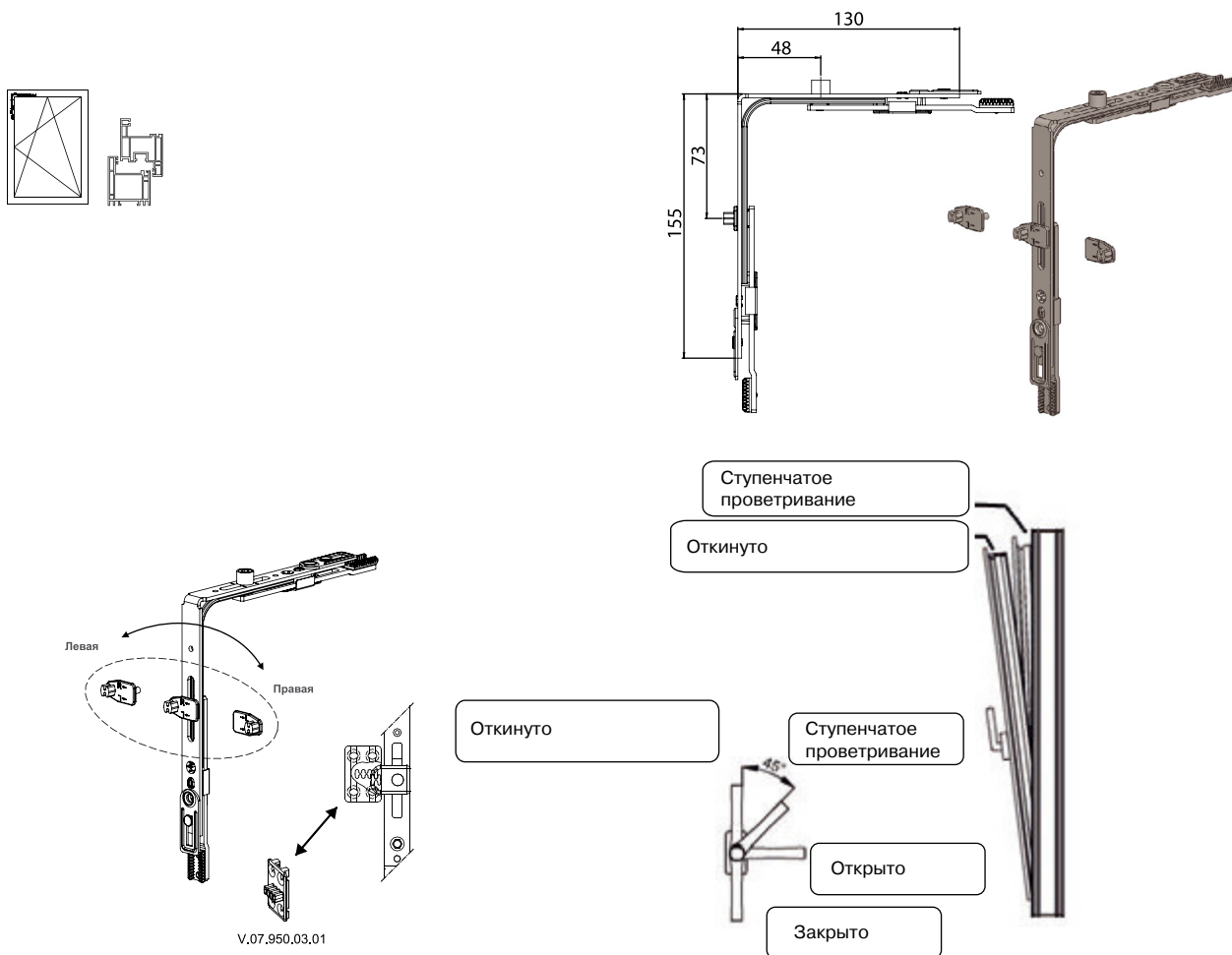

Артикул ТБМ	Название	Размеры детали			
VCD-10	Угловая передача узкая (155ПЦ х 35 мм)	155ПЦх35 мм	4	1	60

## Угловой переключатель многоступенчатого проветривания



Артикул ТБМ	Название	Размеры детали			
VCD-12L	Угловая передача многоступ. проветр. левая (155 x 130СЦ мм)	155 x 130СЦ мм	4	1	50
VCD-12R	Угловая передача многоступ. проветр. правая (155 x 130СЦ мм)	155 x 130СЦ мм	4	1	50



## Шпингалет поворотно-откидной

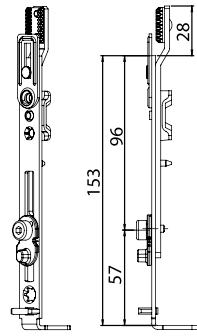
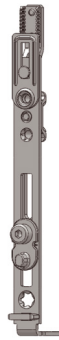
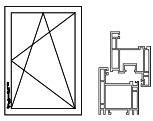

Артикул ТБМ	Название			
VAK	Шпингалет п/о	3	1	100

## Шпингалет поворотный нижний

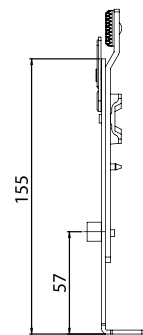
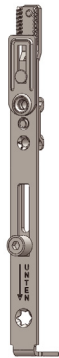
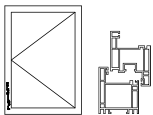

Артикул ТБМ	Название			
VAK-2A	Шпингалет поворотный нижний	3	1	100

## Шпингалет поворотный верхний

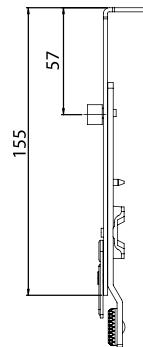
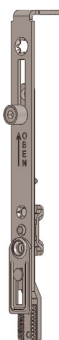
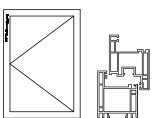

Артикул ТБМ	Название			
VAK-2U	Шпингалет поворотный верхний	3	1	100

## Петля на раме верхняя

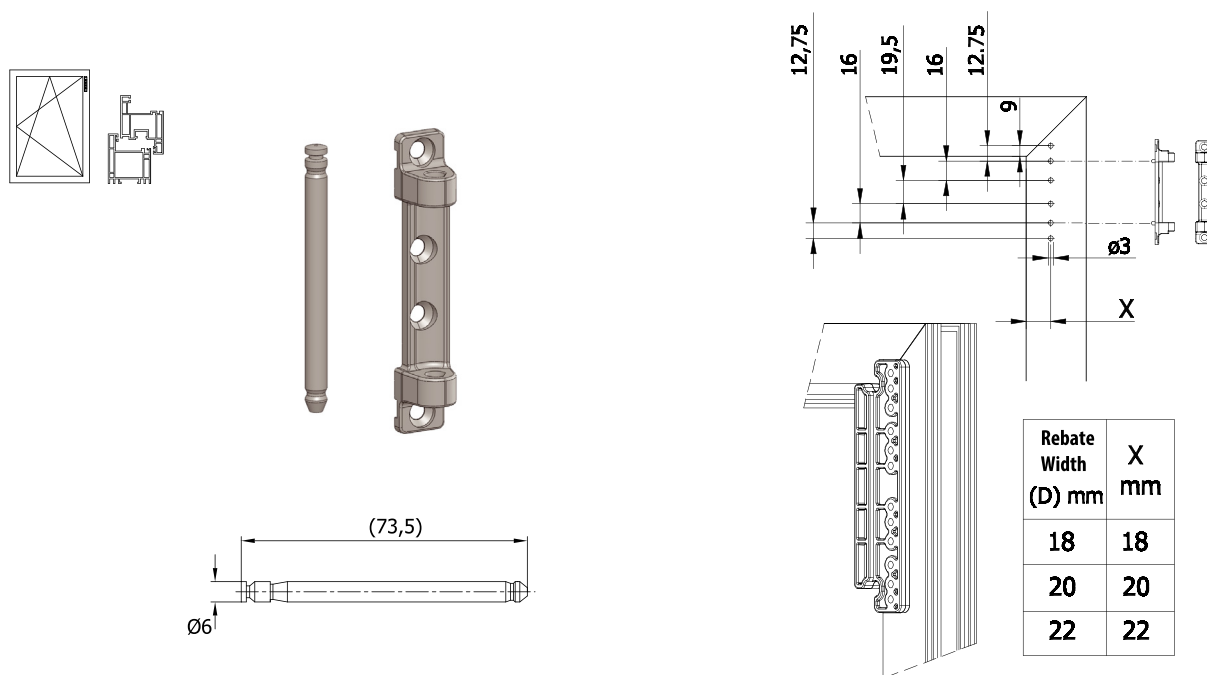

Артикул ТБМ	Название		
VUM-F	Петля рамная верхняя 100 кг	4	300

## Петля верхняя створочная

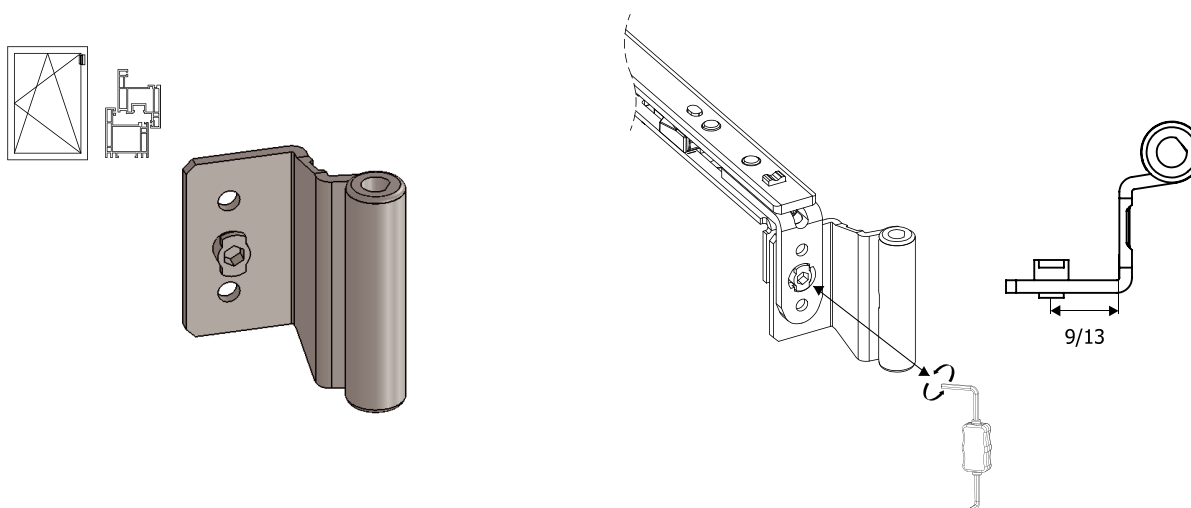

Артикул ТБМ	Название	
VUM-10 25T	Петля створочная верхняя 10 мм (модернизированная)	300
VUM-13 25T	Петля створочная верхняя 13 мм (модернизированная)	300
VUM-14 25T	Петля створочная верхняя 14 мм (модернизированная)	300
VUM-9 25T	Петля створочная верхняя 9 мм (модернизированная)	300

## Петля на раме нижняя

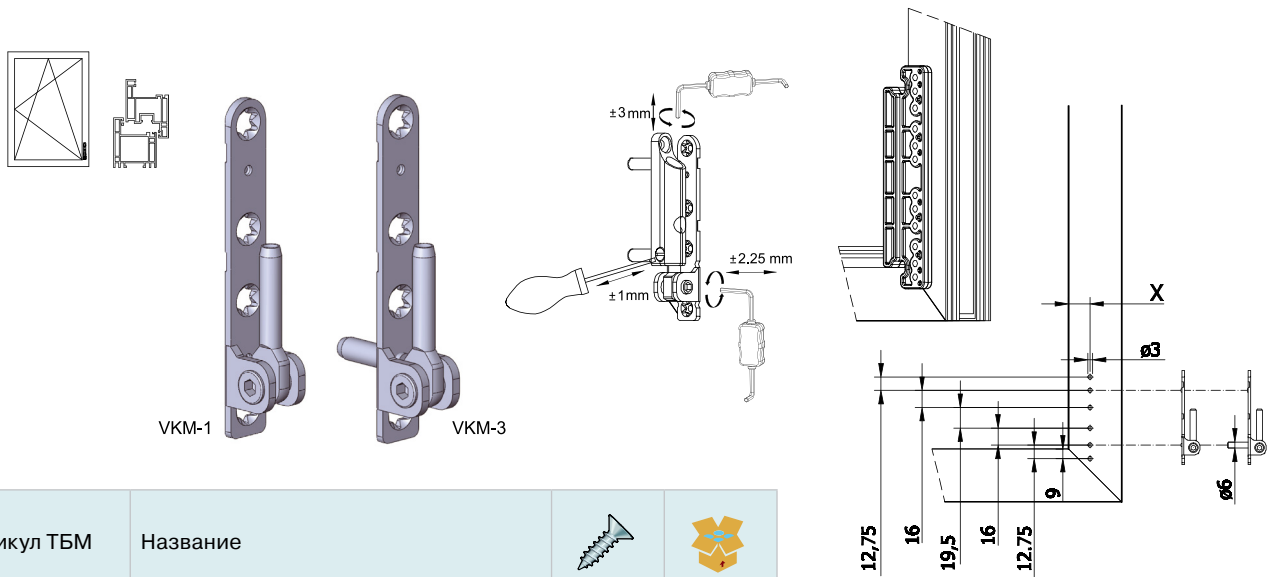

Артикул ТБМ	Название		
VKM-N1	Петля нижняя рамная 100 кг. (модернизированная)	4	300
VKM-N3	Петля нижняя рамная 130 кг. (модернизированная)	4	300

## Петля створочная нижняя

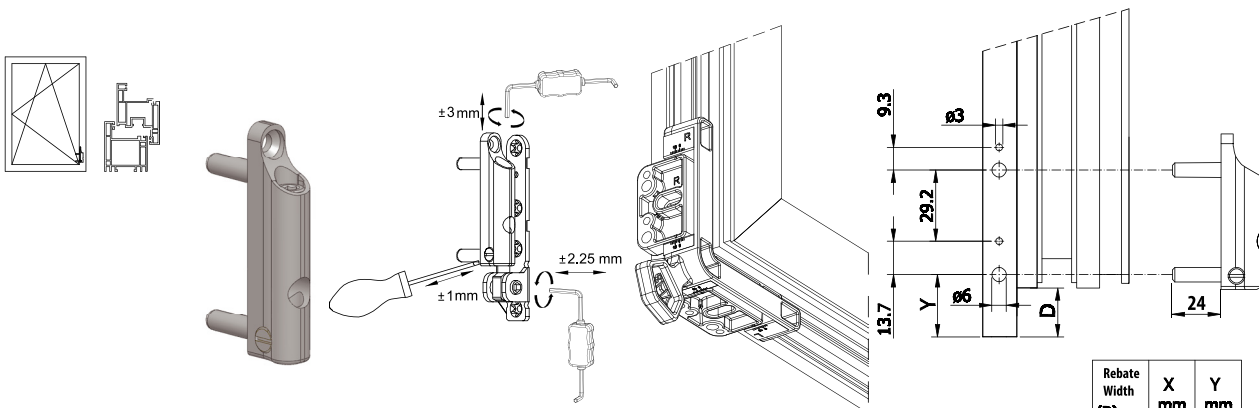

Артикул ТБМ	Название		
VKM-N2	Петля в наплав нижняя створочная 130 кг. (модернизированная)	2	300

Rebate Width (D) mm	X mm	Y mm
18	18	24
20	20	26
22	22	28

## Петля фальцевая

Артикул ТБМ	Название		
VKM4L-13	Петля фальцевая 13 мм. левая 130 кг	7	50
VKM4L-9	Петля фальцевая 9 мм. левая 130 кг	7	50
VKM4R-13	Петля фальцевая 13 мм. правая 130 кг	7	50
VKM4R-9	Петля фальцевая 9 мм. правая 130 кг	7	50

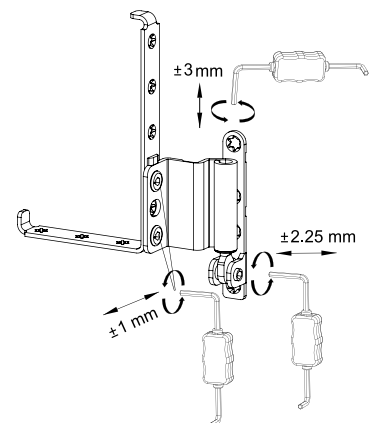

## Накладки декоративные

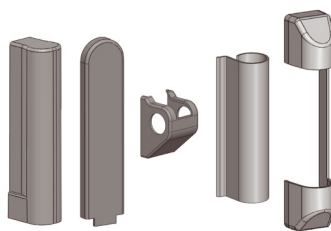
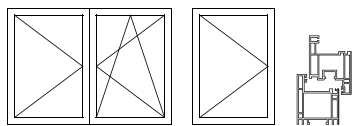

V.15.905.05.XX

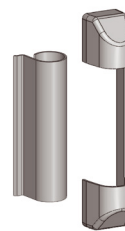

V.15.905.01.XX

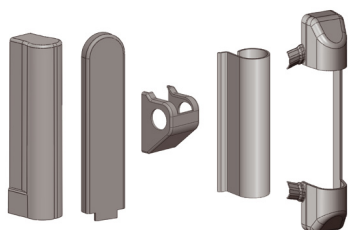

V.15.905.02.XX

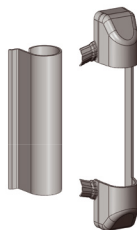

V.15.935.03.XX

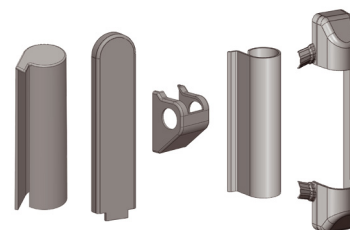

 V.15.945.06.XX  
V.15.945.07.XX

Артикул ТБМ	Название	
VKPGOLD	Комплект накладок золото (5 позиций)	100
VKPM8003	Комплект накладок ср. петли светло коричн. Ral 8003 (2 позиции)	100
VKPM8017	Комплект накладок ср. петли тёмно коричн. Ral 8017 (2 позиции)	100
VKPM9016	Комплект накладок ср. петли белый Ral 9016 (2 позиции)	100
VKPTITAN	Комплект накладок титан (5 позиций)	100
VKP8003	Комплект накладок светло коричн. Ral 8003 (5 позиций)	100
VKP8017	Комплект накладок тёмно коричн. Ral 8017 (5 позиций)	100
VKP9016	Комплект накладок белый Ral 9016 (5 позиций)	100

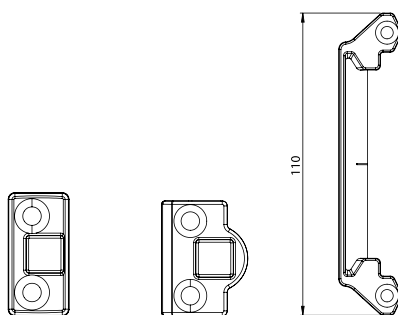
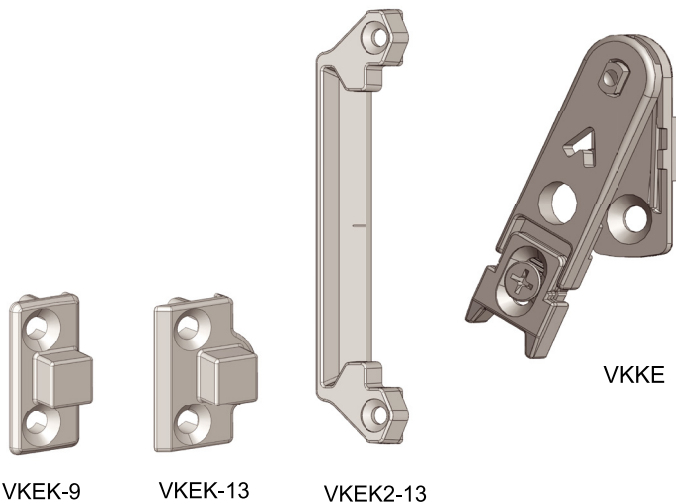
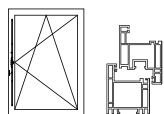
## Ответная планка приподнимателя

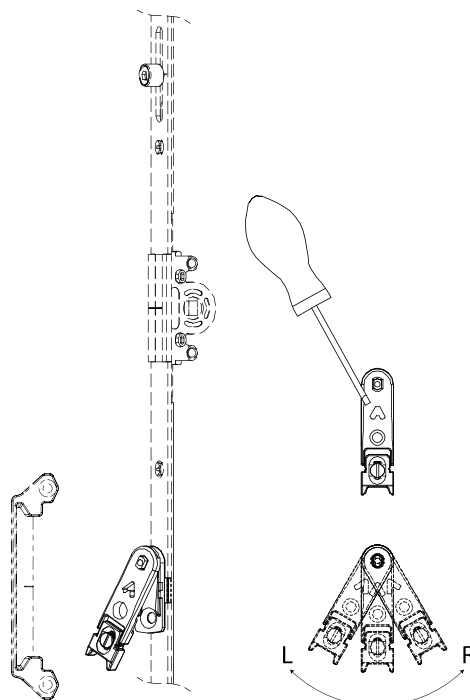

Артикул ТБМ	Название			
VKKE	Приподниматель-блокировщик	1	1	500
VKEK-09	Планка ответная приподнимателя 9 мм	-	2	1000
VKEK-13	Планка ответная приподнимателя 13 мм	-	2	1000
VKEK2-13	Планка ответная приподнимателя улучшенная 13 мм	-	2	30



## Ответная планка поворотно-откидная

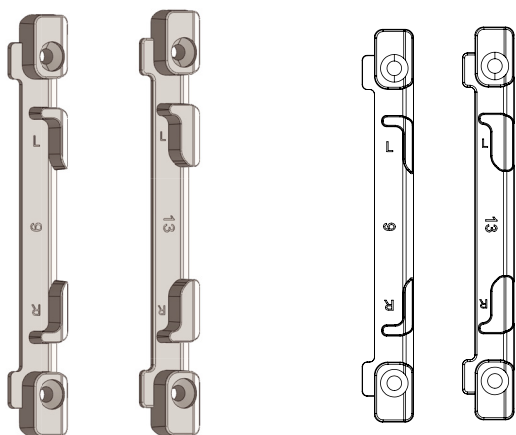
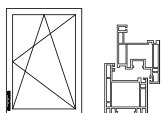

VY-9 VY-13

Артикул	Название	
VY-10	Планка п/о 9 мм. (доп. прижим +1 мм.)	400
VY-13	Планка п/о 13 мм.	400
VY-14	Планка п/о 13 мм. (доп. прижим +1 мм.)	350
VY-9	Планка п/о 9 мм.	350

## Ответная планка шульповая

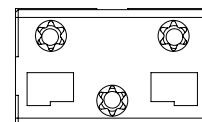
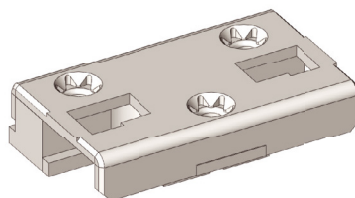
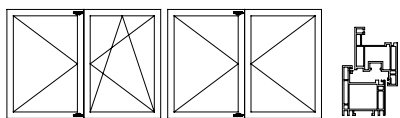

VSBK35-9

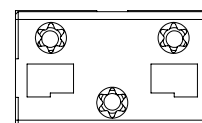

VSBK35-13

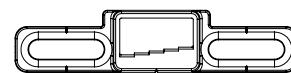
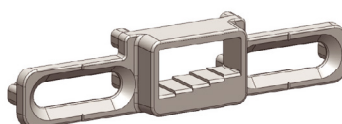

VSBK2-9

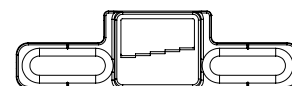
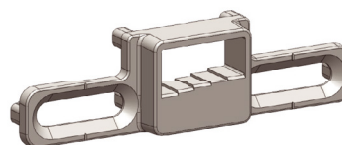

VSBK2-13

Артикул	Название		
VSBK2-13	Планка ответная для шпингалета регул. 13 мм	2	400
VSBK2-9	Планка ответная для шпингалета регул. 9 мм	2	400
VSBK35-13	Планка ответная шульповая 13мм	3	350
VSBK35-9	Планка ответная шульповая 9мм	3	350

## Планки проветривания

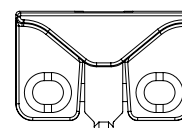
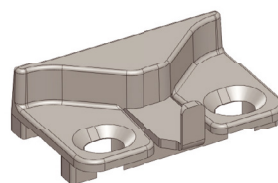
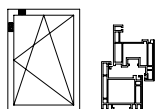

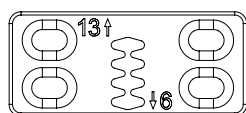
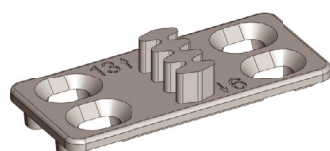

VMV2

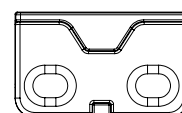
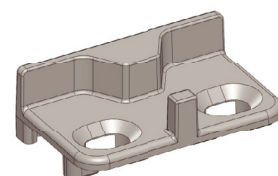

VMV-3



VMV-13

Артикул ТБМ	Название		
VMV2	Планка щелевого проветривания 9/13	2	400
VMV3	Планка многоступенчатого проветривания 9/13	2	600
VMV13	Планка щелевого проветривания 13 мм.	2	600

## Ответная планка приподнимателя блокировщика

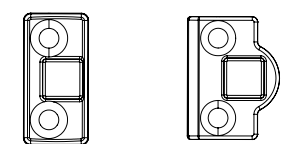
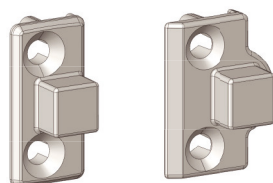
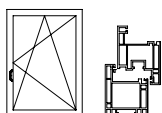

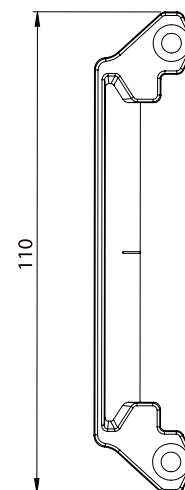
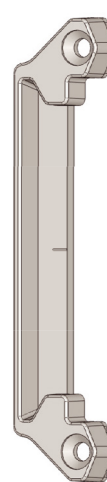

VKEK-9

VKEK-13



VKEK2-13

Артикул ТБМ	Название		
VKEK-09	Планка ответная приподнимателя 9 мм	2	1000
VKEK-13	Планка ответная приподнимателя 13 мм	2	1000
VKEK2-13	Планка ответная приподнимателя улучшенная 13 мм	2	300



## Комплект шаблонов для петель

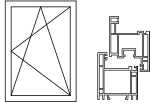

Артикул ТБМ	Название	
VTD	Комплект шаблонов для петель (2 позиции)	10

Артикул ТБМ	Название	
V.99.030.00.00	Шаблон для петель рамный	10
V.99.040.00.0	Шаблон для петель створочный	10
V.99.050.00.00	Шаблон для петель рамный с фиксатором	10

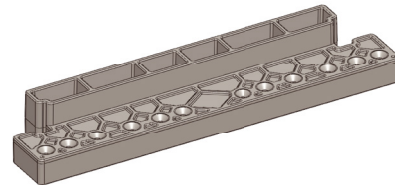
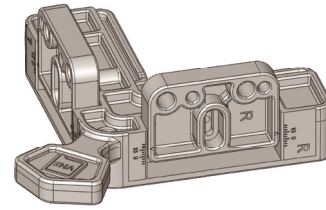

## Ключ регулировочный

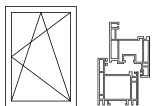

Артикул ТБМ	Название	
VALY 25T	Ключ регулировочный + Torx 25	10

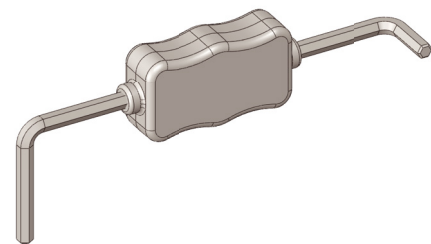

## Комплект шаблонов для ответных планок

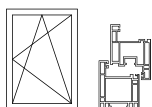

V.T76040.00.00

Артикул ТБМ	Название	
V.T76030.00.00	Комплект шаблонов ответных планок	1
V.T76040.00.00	Шаблон ответных планок телескопический	1



V.T76040.00.00

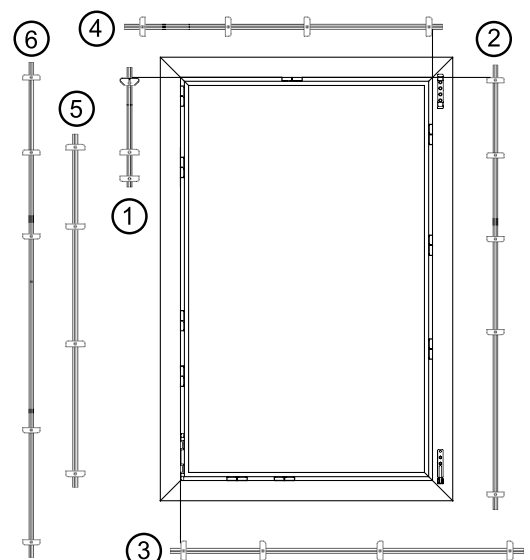

## Пневмоножницы для обрубки фурнитуры

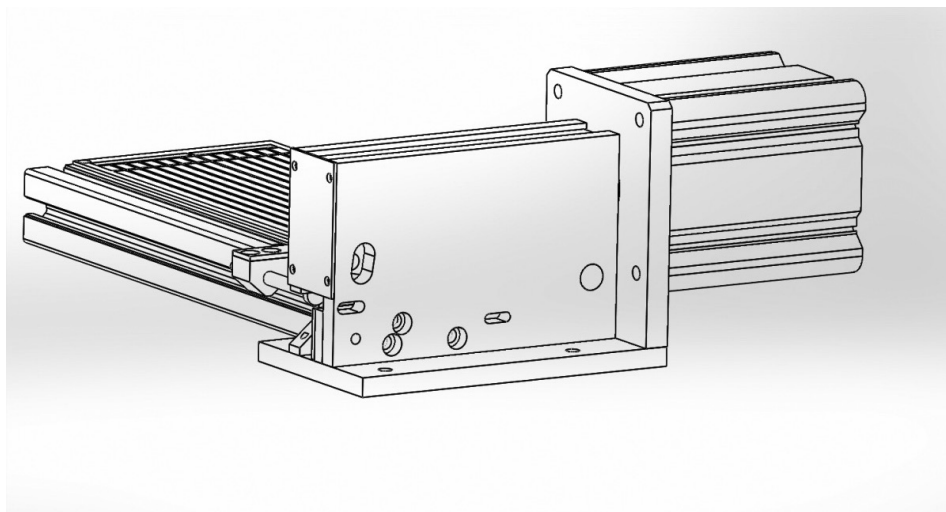

Артикул	Название
V.99020.00.00	Пневмоножницы VHS
V.99020.00.01	Линейка пневмоножниц VHS

# Подбор штапикового окна

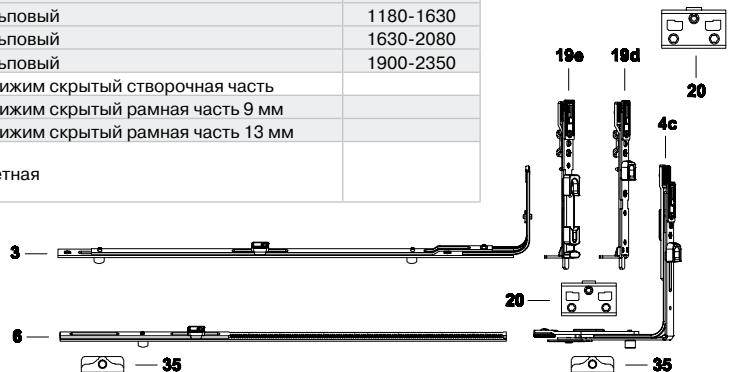
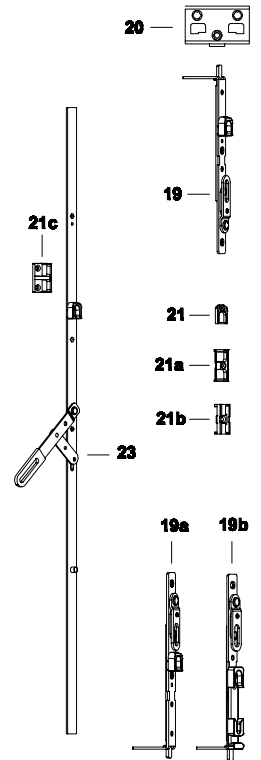
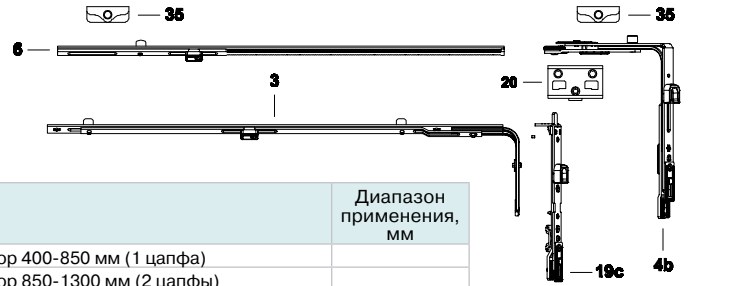
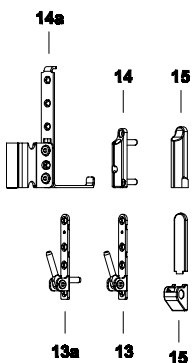
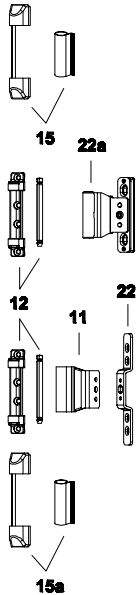
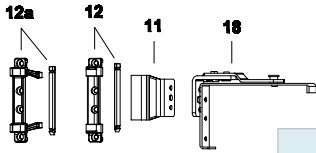
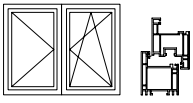

	Артикул	Название	Диапазон применения, мм
3	VOK0	Средний запор 400-850 мм (1 цапфа)	
	VOK1	Средний запор 850-1300 мм (2 цапфы)	
	VOK1-S	Средний запор 850-1400 мм (2 цапфы)	
	VOK2	Средний запор 1200-1500 мм (2 цапфы)	
	VOK3	Средний запор 1400-1700 мм (3 цапфы)	
	VOK4	Средний запор 1600-2060 мм (3 цапфы)	
4	VCD-3	Угловая передача штапиковая (1550Пх130СЦ мм)	
6	VYK	Удлинитель от угл. передачи. 490 мм	
11	VUM-10 25T	Петля створочная верхняя 10 мм (модернизированная)	
	VUM-13 25T	Петля створочная верхняя 13 мм (модернизированная)	
	VUM-14 25T	Петля створочная верхняя 14 мм (модернизированная)	
	VUM-9 25T	Петля створочная верхняя 9 мм (модернизированная)	
12	VUM-F	Петля рамная верхняя 100 кг	
13	VKM-N1	Петля нижняя рамная 100 кг. (модернизированная)	
13a	VKM-N3	Петля нижняя рамная 130 кг. (модернизированная)	
14	VKM-N2	Петля в наплав нижняя створочная 130 кг. (модернизированная)	
14a	VKM4L-13	Петля фальцевая 13 мм. левая 130 кг	
	VKM4L-9	Петля фальцевая 9 мм. левая 130 кг	
	VKM4R-13	Петля фальцевая 13 мм. правая 130 кг	
	VKM4R-9	Петля фальцевая 9 мм. правая 130 кг	
15	VKP9016	Комплект накладок белый Ral 9016 (5 позиций)	
18	VAM	Поворотные ножницы Elementis 2	
19	VSBU	Шпингалет штапль., верхн., с ответной планкой	
19a	VSBA	Шпингалет штапль., нижн., с ответной планкой	
19b	VSB2	Шпингалет штапль., нижн., с п/о ответной планкой	
19c	VLSU	Шпингалет штапикового запора верхний	
19d	VLSA	Шпингалет штапикового запора с ответной планкой нижний	
19e	VLS2	Шпингалет штапикового запора с п/о планкой нижний	
20	VSBK2-13	Планка ответная для шпингалета регул. 13 мм	
	VSBK2-9	Планка ответная для шпингалета регул. 9 мм	
21	VSK	Планка ответная штапикового запора	
22	VOBML	Петля средняя нерегулируемая	
22a	VABM13	Петля средн./фрамуж. регулируемая 13 мм	
	VABM9	Петля средн./фрамуж. регулируемая 9 мм	
23	VGRD-1	Запор штапиковый	550-730
	VGRD-2	Запор штапиковый	730-1180
	VGRD-S	Запор штапиковый	950-1400
	VGRD-3	Запор штапиковый	1180-1630
	VGRD-E4	Запор штапиковый	1630-2080
	VGRDE5	Запор штапиковый	1900-2350
32	VGM	Средний прижим скрытый створочная часть	
33	VGMK09	Средний прижим скрытый рамная часть 9 мм	
33	VGMK13	Средний прижим скрытый рамная часть 13 мм	
35	См. профильный лист	Планка ответная	

# Штульповой запор

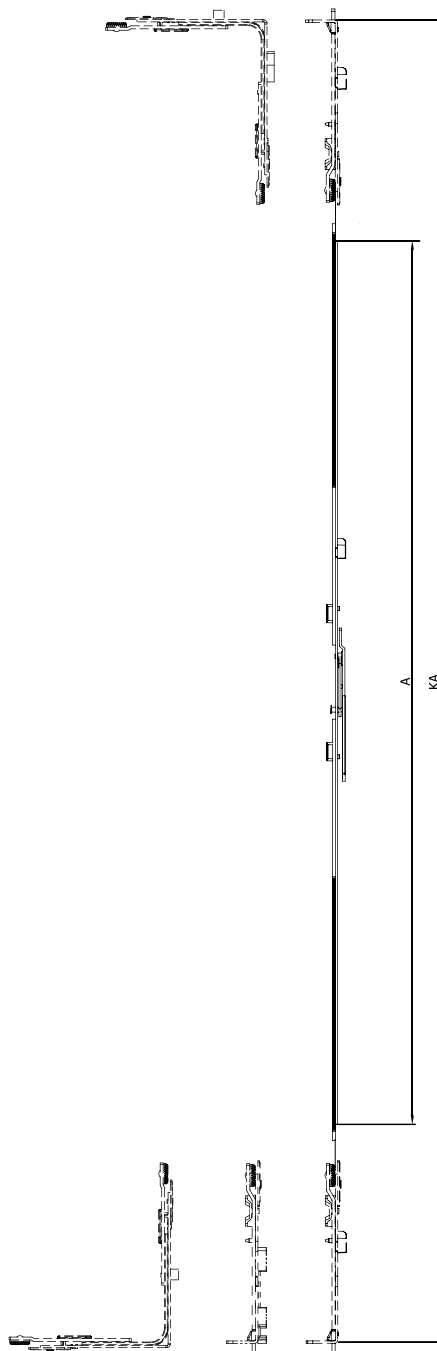
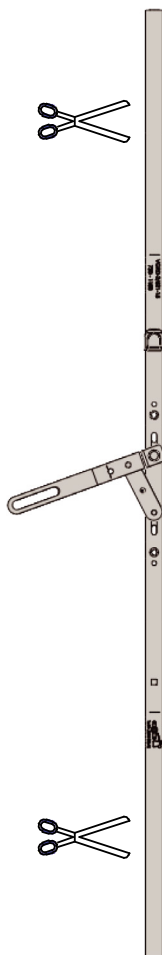
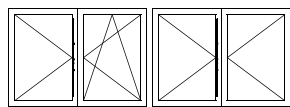

Артикул	Название	Диапазон применения, мм	Длина детали, мм		
VGRD-1	Запор штульповый	550-730	420	2	0
VGRD-2	Запор штульповый	730-1180	870	2	1
VGRD-S	Запор штульповый	950-1400	1090	3	1
VGRD-3	Запор штульповый	1180-1630	1320	4	1
VGRD-E4	Запор штульповый	1630-2080	1770	6	2
VGRDE5	Запор штульповый	1900-2350	2040	7	2

## Поворотные ножницы

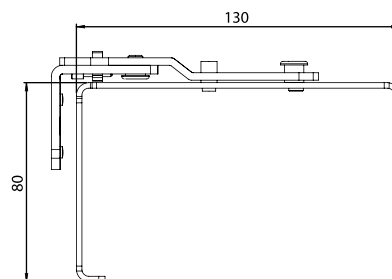
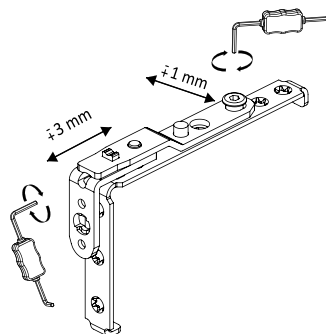
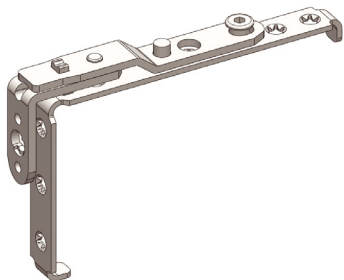
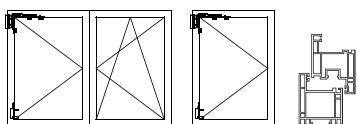

Артикул ТБМ	Название		
VAM	Поворотные ножницы	6	100

## Петля средняя

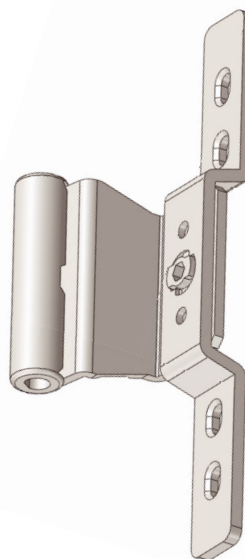
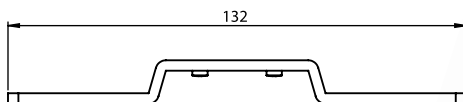
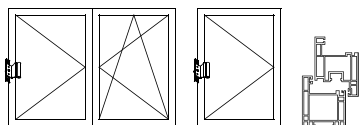

Артикул ТБМ	Название		
VOBML	Петля средняя нерегулируемая	4	300

## Петля фрамужная

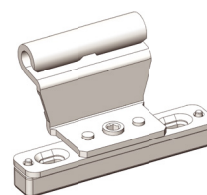
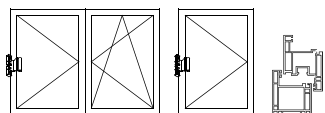

Артикул ТБМ	Название	Смещение фурнитурного паза, мм		
VABM13	Петля средн./фрамуж. регулируемая 13 мм	13	2	100
VABM9	Петля средн./фрамуж. регулируемая 9 мм	9	2	100

## Прижим средний скрытый

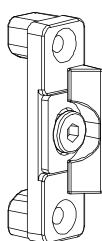
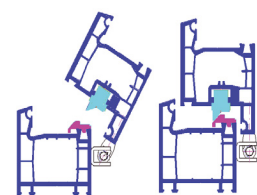
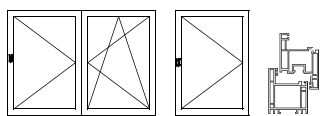

VGM

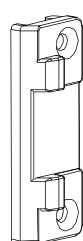

VGMK-13



VGMK-9



Артикул ТБМ	Название	Смещение фурнитурного паза, мм		
VGM	Средний прижим скрытый створочная часть	-	2	600
VGMK09	Средний прижим скрытый рамная часть 9 мм.	9	2	800
VGMK13	Средний прижим скрытый рамная часть 13 мм.	13	2	800

## Прижим средний наружный

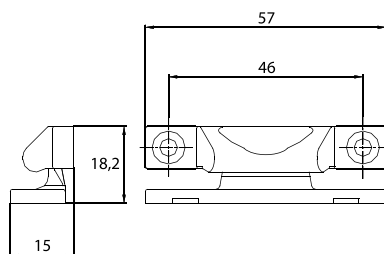
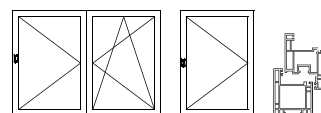

Артикул ТБМ	Название	Смещение фурнитурного паза, мм		
VGMD	Комплект среднего прижима наружного белый Ral 9016	-	4	100

## Шпингалет штульповый

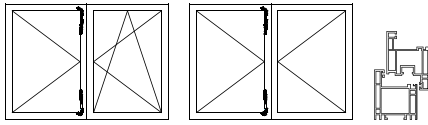

Артикул ТБМ	Название		
VSBA	Шпингалет штульп., нижн., с ответной планкой	3	100
VSBU	Шпингалет штульп., верхн., с ответной планкой	3	100
VSB2	Шпингалет штульп., нижн., с п/о ответной планкой	3	100

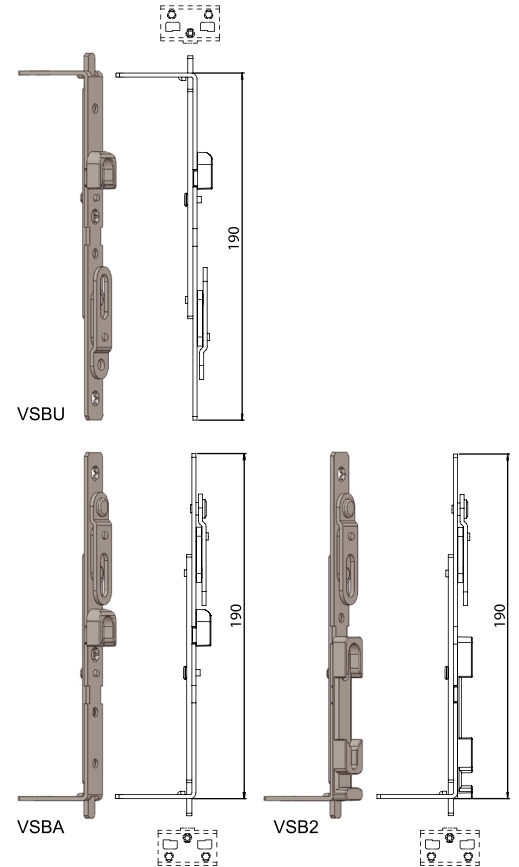

## Шпингалет штульпового запора

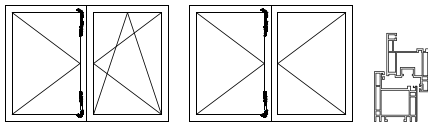

Артикул ТБМ	Название		
VLSA	Шпингалет штульпового запора с ответной планкой нижний	4	100
VLSU	Шпингалет штульпового запора верхний	4	100
VLS2	Шпингалет штульпового запора с п/о планкой нижний	4	100

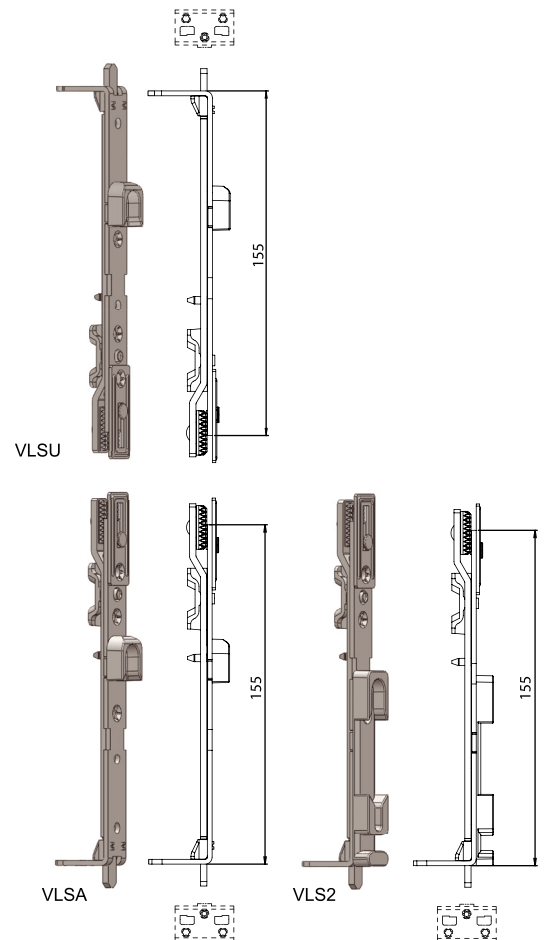

## Фрамужное окно

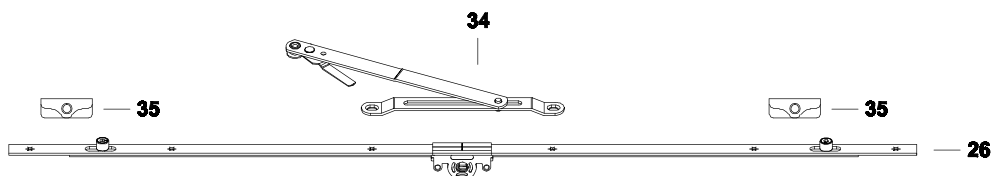
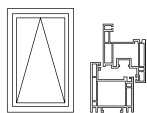

Артикул	Название	Примечание
VUM-10 25T	Петля створочная верхняя 10 мм (модернизированная)	
VUM-13 25T	Петля створочная верхняя 13 мм (модернизированная)	
VUM-14 25T	Петля створочная верхняя 14 мм (модернизированная)	
VUM-9 25T	Петля створочная верхняя 9 мм (модернизированная)	
VKPM9016	Комплект накладок ср. петли белый Ra1 9016 (2 позиции)	
VOBML	Петля средняя нерегулируемая	
VVM	Ножницы фрамужные	
-	Планка ответная	См. профильный лист
VTА0	Запор поворотный 280-300 мм. (2 цапфы)	
VTА1	Запор поворотный 300-600 мм. (2 цапфы)	
VTА2	Запор поворотный 500-800 мм. (2 цапфы)	
VTА3	Запор поворотный 700-1000 мм. (2 цапфы)	
VTА4	Запор поворотный 900-1200 мм. (3 цапфы)	
VTА5	Запор поворотный 1100-1400 мм. (3 цапфы)	
VTА6	Запор поворотный 1300-1600 мм. (3 цапфы)	
VTАЕ7	Запор поворотный 1500-1800 мм. (4 цапфы)	
VTА8	Запор поворотный 1700-2000 мм. (4 цапфы)	
VTА9	Запор поворотный 1900-2200 мм. (4 цапфы)	
VTА10	Запор поворотный 2100-2400 мм. (4 цапфы)	
<b>Или</b>		
VTAS-0	Запор поворотный 280-300 мм. стальн. корп. (2 цапфы)	
VTAS-1	Запор поворотный 300-600 мм. стальн. корп. (2 цапфы)	
VTAS-2	Запор поворотный 500-800 мм. стальн. корп. (2 цапфы)	
VTAS-3	Запор поворотный 700-1000 мм. стальн. корп. (2 цапфы)	
VTAS-4	Запор поворотный 900-1200 мм. стальн. корп. (3 цапфы)	
VTAS-5	Запор поворотный 1100-1400 мм. стальн. корп. (3 цапфы)	
VTAS-6	Запор поворотный 1300-1600 мм. стальн. корп. (3 цапфы)	
VTAS-7	Запор поворотный 1500-1800 мм. стальн. корп. (3 цапфы)	
VTAS-8	Запор поворотный 1700-2000 мм. стальн. корп. (4 цапфы)	
VTAS-9	Запор поворотный 1900-2200 мм. стальн. корп. (4 цапфы)	

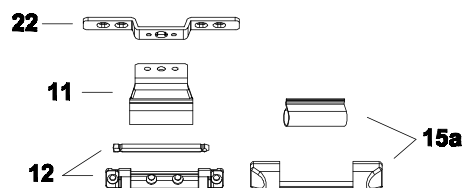
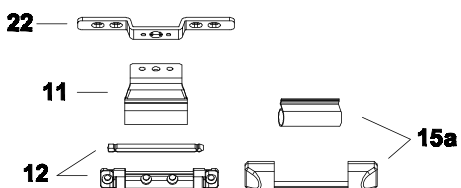



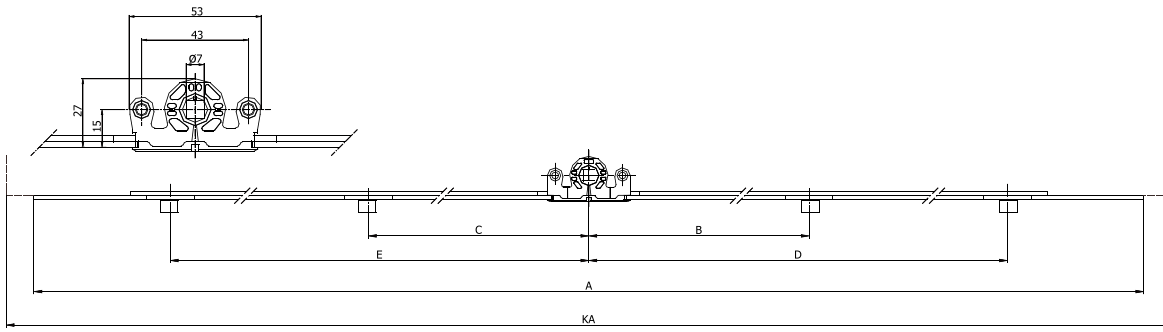

# Поворотный запор

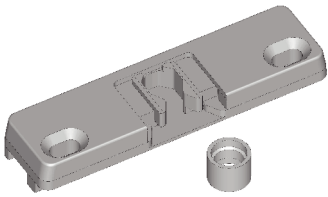

Артикул	Название	Диапазон применения, мм	Длина детали, мм	B	C	D	E		
<b>Стандартные запоры</b>									
VTA0	Запор поворотный	от 280	280	96	114	-	-	4	2
VTA1	Запор поворотный	300-600	400	96	114	-	-	6	2
VTA2	Запор поворотный	500-800	600	165,5	183,5	-	-	6	2
VTA3	Запор поворотный	700-1000	800	265,5	283,5	-	-	8	2
VTA4	Запор поворотный	900-1200	1000	365,5	144	-	383,5	10	3
VTA5	Запор поворотный	1100-1400	1200	465,5	144	-	483,5	10	3
VTA6	Запор поворотный	1300-1600	1400	565,5	144	-	583,5	12	3
VTAE7	Запор поворотный	1500-1800	1600	665,5	144	-	683,5	13	3
VTA8	Запор поворотный	1700-2000	1800	249,5	267,5	765,5	783,5	14	4
VTA9	Запор поворотный	1900-2200	2000	282,5	300,5	865,5	883,5	16	4
VTA10	Запор поворотный	2100-2400	2200	282,5	300,5	965,5	983,5	16	4
<b>Запоры с стальным корпусом замковой части.</b>									
VTAS-0	Запор поворотный стальной корпус	от 280	280	96	114	-	-	4	2
VTAS-1	Запор поворотный стальной корпус	300-600	400	96	114	-	-	6	2
VTAS-2	Запор поворотный стальной корпус	500-800	600	165,5	183,5	-	-	6	2
VTAS-3	Запор поворотный стальной корпус	700-1000	800	265,5	283,5	-	-	8	2
VTAS-4	Запор поворотный стальной корпус	900-1200	1000	365,5	144	-	383,5	10	3
VTAS-5	Запор поворотный стальной корпус	1100-1400	1200	465,5	144	-	483,5	10	3
VTAS-6	Запор поворотный стальной корпус	1300-1600	1400	565,5	144	-	583,5	12	3
VTAS-7	Запор поворотный стальной корпус	1500-1800	1600	665,5	144	-	683,5	13	3
VTAS-8	Запор поворотный стальной корпус	1700-2000	1800	249,5	267,5	765,5	783,5	14	4
VTAS-9	Запор поворотный стальной корпус	1900-2200	2000	282,5	300,5	865,5	883,5	16	4

## Балконная защёлка



Артикул	Название	
V.018.03.01	Балконная защёлка 13 мм. (2 части) Elementis 2	2
V.018.04.01	Балконная защёлка 9 мм. (2 части) Elementis 2	2

## Профильный лист

Поворотно-откидные ответные планки

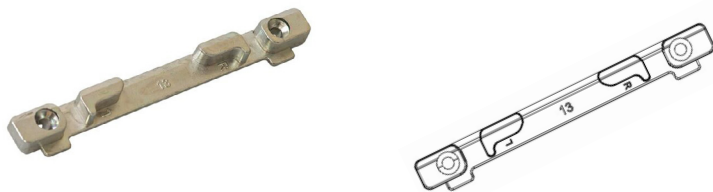

Артикул	Название
VY-10	Планка п/о 9 мм. (доп. прижим +1 мм.) Elementis 2
VY-13	Планка п/о 13 мм. Elementis 2
VY-14	Планка п/о 13 мм. (доп. прижим +1 мм.) Elementis 2
VY-9	Планка п/о 9 мм. Elementis 2

Ответные планки



Артикул	Название
VKK-02	Планка ответная 9 мм универсальная Elementis 2
VKK-03	Планка ответная 9 мм KBE Elementis 2
VKK-06	Планка ответная 13 мм (-0.8 мм) Roplasto Elementis 2
VKK-07	Планка ответная 13 мм Elementis 2
VKK-11	Планка ответная 13 мм. (доп. прижим +1 мм.) Elementis 2
VKK-21	Планка ответная 9 мм ( доп. прижим +1 мм.) универсальная Elementis 2
VKK-31	Планка ответная 9 мм (доп. прижим +1 мм.) KBE Elementis 2











[www.tbmmarket.ru](http://www.tbmmarket.ru)  
Розничный интернет-магазин

[www.tbm.ru](http://www.tbm.ru)  
Оптовая торговля



**WIKIPRO**  
Отраслевая энциклопедия  
Окна. Двери. Мебель  
[wikipro.ru](http://wikipro.ru)