



ФУРНИТУРЫ SI-AU В **ТБМ**

ИЮНЬ 2014 г.



FAVORIT.



TAN AF.

SIEGENIA®

10-летняя гарантия на фурнитуры SI-AU

Представительство фирмы «ЗИГЕНИЯ-АУБИ КГ» (Германия)
г. Москва

Юр. адрес: 107023 г. Москва, ул. Малая Семеновская, д. 9, стр. 14Г
Почтовый адрес: 107023 г. Москва, ул. Малая Семеновская, д. 9, стр. 14Г
Тел.: (495) 721-17-62, факс: 721-11-30.
E-mail: info-ru@siegenia-aubi.com
www.siegenia-aubi.ru

Расч. счет № 40807810400010495696
в ЗАО ЮниКредит Банк;
корр. сч. № 30101810300000000545.
БИК 044525545, ОКПО 56506680,
ИНН 9909036441, КПП 773851001

В ЗАО "Т.Б.М. - Логистик",

в ответ на запрос ЗАО "Т.Б.М. - Логистик" фирма «ЗИГЕНИЯ-АУБИ КГ» подтверждает, что фурнитурные системы FAVORIT, TITAN AF и TITAN IP изготавливаются при соблюдении общепризнанных правил и дает гарантию на функциональность 10 лет или 20 000 циклов открываний с момента поставки фурнитуры.

Гарантия имеет силу, если фурнитура устанавливается предприятием, относящимся к области оконного производства, и соблюдает все инструкции по установке и ежегодному техническому уходу и смазке.

Гарантия теряет силу в случае:



1. Повреждение вызвано умышленно или в результате халатного отношения.
2. Повреждение вызвано следствием обстоятельств непреодолимой силы:
 - войны, террористических актов или саботажа;
 - восстаний, мятежей, забастовок;
 - вулкана, землетрясения, наводнения, шторма и всех других природных катастроф;
 - прямых или косвенных последствий взрыва, воздействия жары более 80°C.
3. При повреждениях, которые возникли в результате неправильного монтажа, чрезмерного или ошибочного использования, механической деформации, недостаточного технического ухода или внешних воздействий (например: песок, кислотные дожди и т.п.).
4. При использовании фурнитуры в окрестностях с агрессивным, вызывающим коррозию климате или окружающей среде (например: морской воздух, содержащий взвешенную соль, бассейны, лаборатории, мясные и молочные комбинаты и т.п.).
5. При использовании с прямым воздействием влажности или конденсата, при повреждении, вызванным отсутствием воздухообмена (например: в результате недостающего проветривания).
6. При использовании силиконов и смазки, содержащих кислоту, агрессивных, в особенности, содержащих кислоту очистителей и составов, у которых коэффициент рН 5-8, а также агрессивных материалов, используемых в монтаже (например: отходов гипса и штукатурки).
7. При контакте с другими материалами, которые могут вызвать гальваническую реакцию.
8. При видимых повреждениях поверхности, которые не могли нанести вред функциональности.

Пискарёв Роман

Директор по обучению и техническому сервису
Представительство фирмы ЗИГЕНИЯ-АУБИ КГ
(Германия), в г. Москве

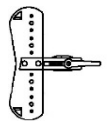
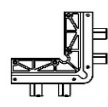

Шаблоны и инструменты

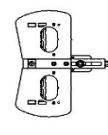
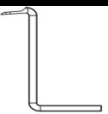
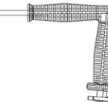
Рисунок	Артикул		Наименование	Предназначение
	наплав 20 мм	157107	ПВХ шаблон для опор петель (на раму)	применяется для сверления отверстий под опоры петель на раме
	наплав 21мм	157114		
	157169		Втулка для шаблона 3 мм d3.1/6x20	для уменьшения размера отверстий для сверления, в шаблонах с 6мм до 3мм
	12/20-9	154984	ПВХ шаблон для нижней петли в наплав (на створку)	применяется для сверления отверстий для установки нижней петли в наплав на створке
	12/20-13	154991		
	12/21-13	155011		
	ZABL0020-000010		пластина для регулировки шаблонов 1 мм	применяется с шаблоном для нижней петли в наплав для усиления прижима створки к раме
	ZABL0010-000010		пластина для регулировки шаблонов 0,5 мм	
	H 12/18 FAFS0020-0A8010		ДЕРЕВО шаблон для опор петель (на раму)	применяется для фрезеровки посадочных мест опор петель на раме
	H 12/20			
	154816			
ROS0514			ограничительное кольцо D 34 мм	применяется для фрезеровки посадочных мест опор петель на раме
	858448		Срывная ручка фурнитуры SIEGENIA	применяется для первоначального срыва установленной на створку фурнитуры из среднего положения и выемки штифта верхней петли из опоры петли на раме
	ZAEW0020-023010		Ключ монтажный с пластиковой ручкой (поставляется платно)	применяется для первоначального срыва установленной на створку фурнитуры из среднего положения и выемки штифта верхней петли из опоры петли на раме

Регулировочный инструмент

Рисунок	Артикул	Наименование	Предназначение
	ZAEW0010-094060	Комплект ключей регулировочных SW4 шестигранник / SW11 рожковый	для регулировки петлевой группы SW4 и цапф SW11
	157756	Ключ регулировочный S-ES цапф SW4 шестигранник / SW11 накидной	для регулировки петлевой группы SW4 и цапф SW11

Пневмоожницы*

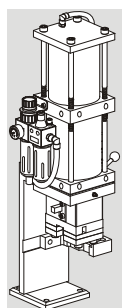

Артикул	Наименование
ZAAV0241-000011	Пневмоожницы VARIO TE AF/FAVORIT правые
ZAAV0151-000010	Линейка пневмоожниц правая
138977	Ползунок правый
ZAAV0242-000011	Пневмоожницы VARIO TE AF/FAVORIT левые
ZAAV0152-000010	Линейка пневмоожниц левая
под заказ	Ползунок левый
158470	Откидной упор для пневмоожниц
ZAAV0020-000010	Пневмоожницы TE S1
139035	Линейка пневмоожниц Multi-Max
138984	Движок пневмоожниц Multi-Max

* - выдаются клиенту только при оформлении договора на время переработки фурнитуры в случае перехода на другую фурнитуру возвращаются в ТБМ

Шаблоны для установки ответных планок на раме

Положение ручки переменное / фиксированное

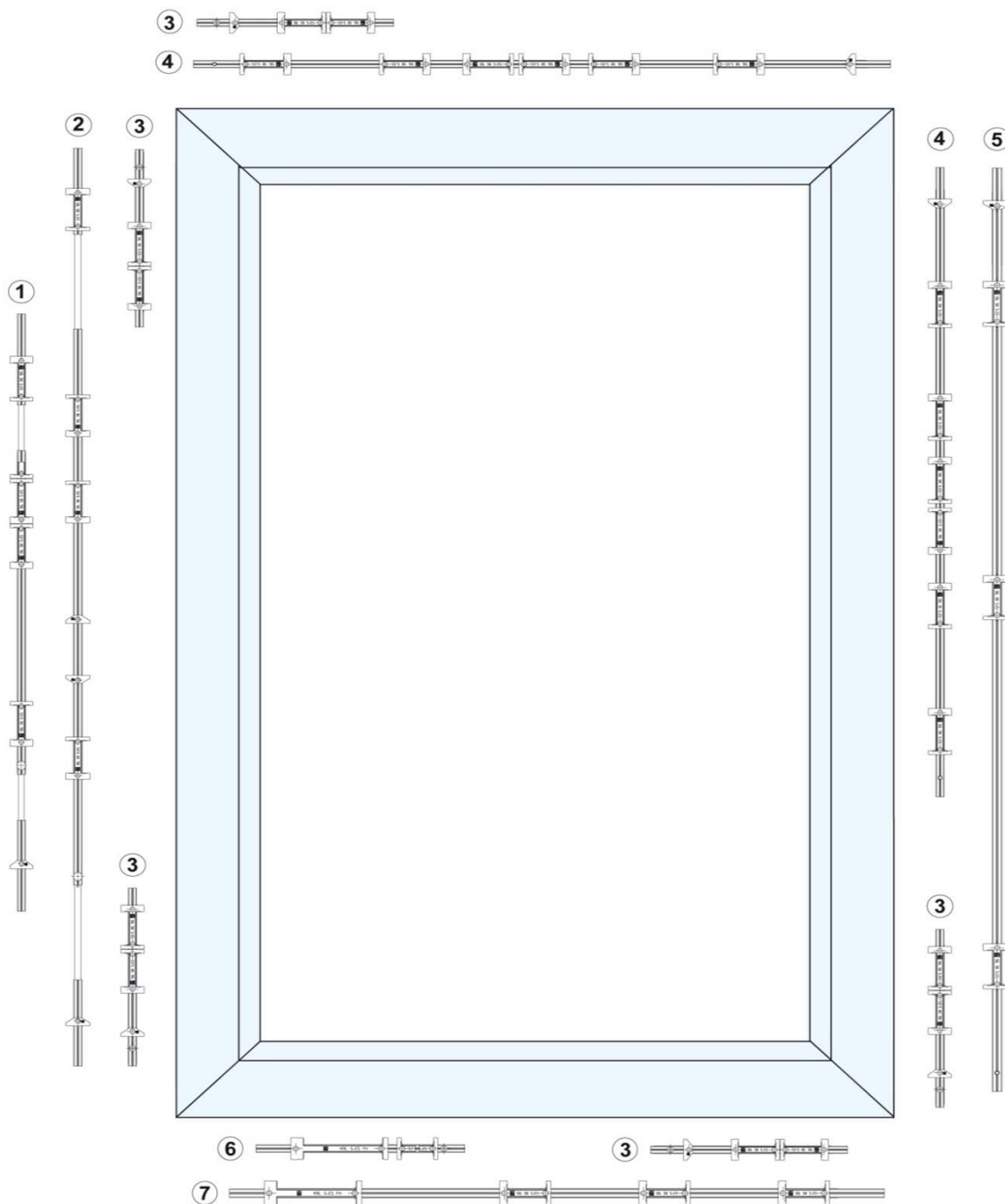

№	Артикул	Наименование	Предназначение
1	FART0070-524010	Телескопический шаблон S-ES	для основного запора 3 разм. 1а, 2, 2/2 MV, при ВСФ до 1920 мм
2	FART0080-524010	Телескопический шаблон S-ES	для основного запора 3 разм. 3, 3/2 MV, 4 TL, 4aTL, и балконной защелки при ВСФ от 1880 мм
3	FART0090-524010	Линейный шаблон S-ES	для угловых передач VSO, VSU, BSU при ВСФ до 800 мм
4	FART0110-524010	Линейный шаблон S-ES	для средних запоров BS S-ES при ВСФ до 1920 мм и ножниц 7 при ШСФ от 800 мм
5	FART0120-524010	Линейный шаблон S-ES	для средних запоров BS S-ES при ВСФ от 1880 мм
6	157541	Линейный шаблон S-ES	для откидной опоры S-ES FH при ШСФ до 800 мм
7	157558	Линейный шаблон S-ES	для откидной опоры S-ES FH и средних запоров VSU MV при ШСФ от 800 мм

Основные запоры с DM 16 мм

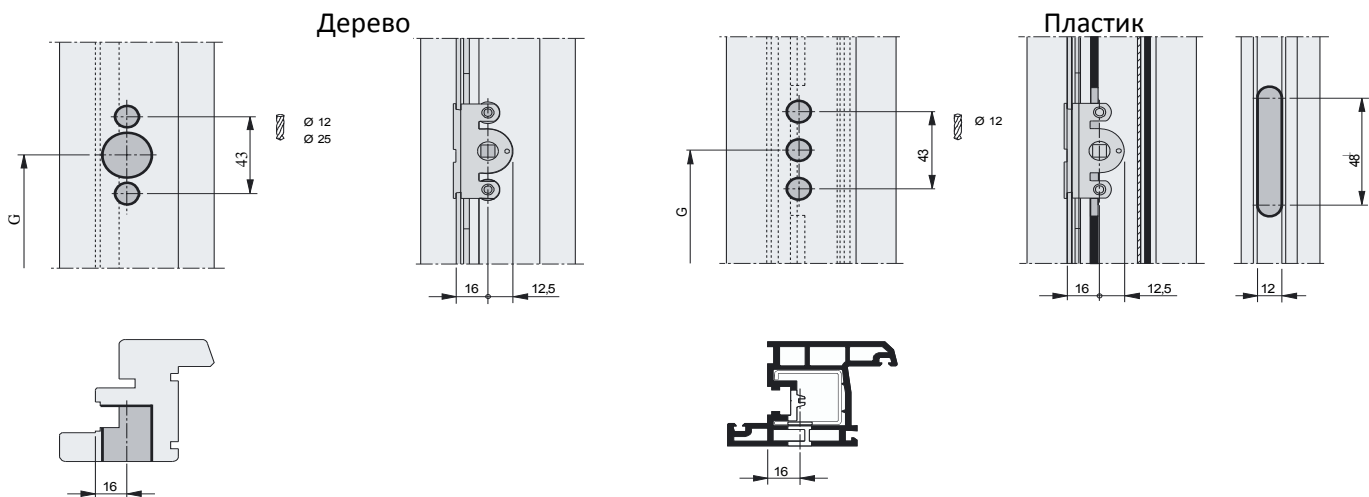

Поворотно-откидные основные запоры "3", DM 16 мм,

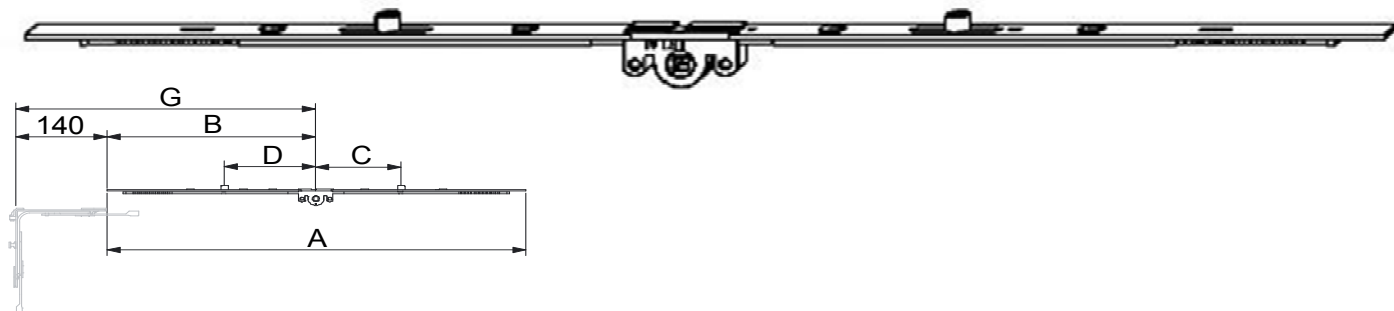

Артикул	Типоразмер			A	B	C	D		
FGMK3050-100040	Gr.0	480-600	240-300	700	350			-	
FGMK3060-100040	Gr.1	601-1100	300-550	820	410			-	
FGMK3070-100040	Gr.1a MV	680-1180	340-590	900	450	76		1	
FGMK3080-100040	Gr.2 MV	1000-1460	500-730	1180	590	150		1	
702062	Gr.2 2 MV	1180-1680	580-840	1400	700	220	218	2	
FGMK3090-100040	Gr.3 MV	1461-1920	730-960	1640	820	150		1	
701805	Gr.3 2 MV	1461-1920	730-960	1640	820	300	298	2	
707807	Gr.3a MV (смещенная ручка)	1461-1920	500-730	1640	590	150		1	
715338	Gr.3b MV (смещенная ручка)	1691-2150	730-960	1870	820	150		1	
FGMK3100-100020	Gr.4/TL	1880-2360	940-1180	2100	1050	300	298	2	
FGMK3220-100020	Gr.200 3V70	1880-2360	940-1180	2100	1050	683	555	128	3
701829	Gr.4a/TL (смещенная ручка)	1650-2150	940-1180	1870	1050	300	298	2	

**Поворотно-откидные основные запоры "23", DM 16 мм,
с фиксированной ручкой.**



Артикул	Типоразмер			A	B	C	
707050	Gr.40	365-430	125	476	-	-	-
707067	Gr.50	431-600	190	541	-	-	-
707074	Gr.60	601-800	290	660	-	-	-
707098	Gr.80 MV	801-1000	390	860	466	-	1
FGKK3000-100010	Gr.100 MV	1001-1200	490	1060	566	-	1
FGKK3010-100010	Gr.120 MV	1201-1400	590	1260	666	-	1
FGKK3020-100010	Gr.140 MV	1401-1600	690	1460	766	-	1
FGKK3030-100010	Gr.160 MV	1601-1800	690	1660	766	-	1
FGKK3050-100010	Gr.180/TL	1801-2000	1090	1860	1266	666	2
FGKK3040-100010	Gr.200/TL	2001-2200	1090	2060	1266	666	2

Поворотно-откидные основные запоры "23" S-ES и A0089, DM 16 мм,

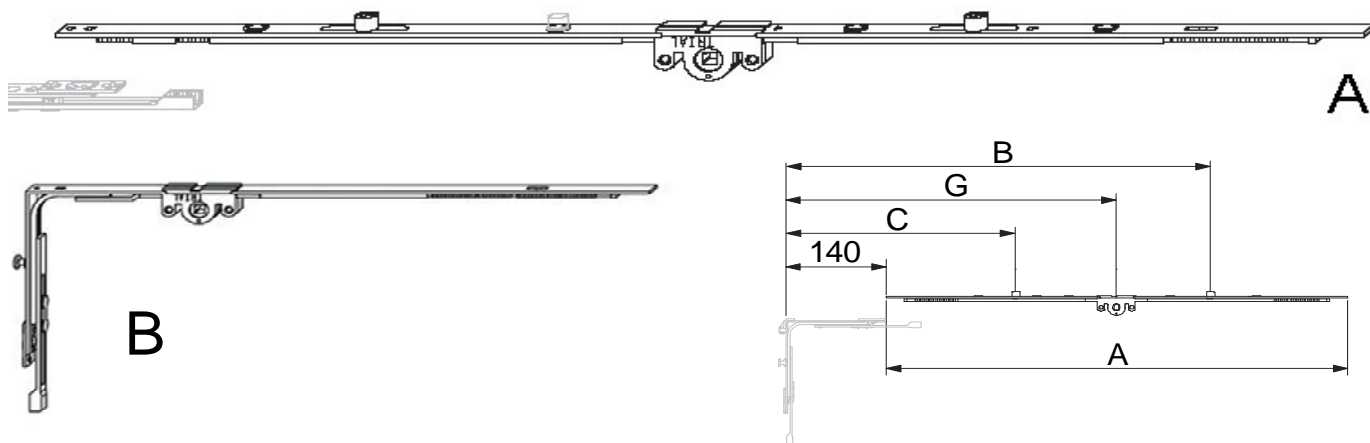

Артикул	Типоразмер			A	B	C	
Основные запоры "23" S-ES (B)							
FGKK3170-100010	Gr.40	365-430	125	476	-	-	-
FGKK3160-100010	Gr.50	431-600	190	541	-	-	-
Основные запоры "23" A0089 (A)							
707159	Gr.60	601-800	290	520	-	-	-
702314	Gr.80 MV	801-1000	390	720	466	-	1
702345	Gr.100 MV	1001-1200	490	920	566	-	1
702376	Gr.120 MV	1201-1400	590	1120	666	-	1
702390	Gr.140 MV (низкая ручка)	1401-1600	590	1320	766	-	1
702406	Gr.140 MV	1401-1600	690	1320	766	-	1
702413	Gr.160 MV	1601-1800	690	1520	766	-	1
702437	Gr.180/TL	1801-2000	1090	1720	1266	666	2
702444	Gr.200/TL	2001-2200	1090	1920	1266	666	2

Поворотно-откидной основной запор "3", DM 7 мм



Артикул	Типоразмер			
705636	Gr.1	601-1100	300-550	1
705650	Gr.2 MV	1000-1460	500-730	1
705698	Gr.3 MV	1461-1920	730-960	1

Поворотно-откидной основной запор "3" с нестандартным дорнмассом

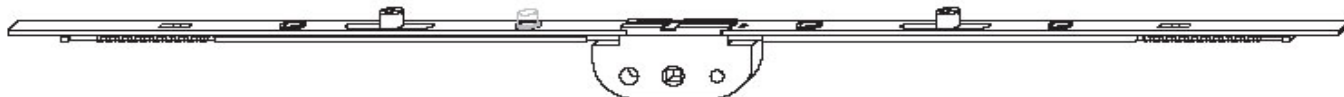

Артикул	Типоразмер	DM			
715345	Gr.0	25	480-600	240-300	-
715352	Gr.1	25	601-1100	300-550	-
710876	Gr.2 MV	25	1000-1460	500-730	1
713365	Gr.3 MV	25	1461-1920	730-960	1
713372	Gr.4/TL	25	1880-2360	940-1180	2
715369	Gr.4a/TL	25	1650-2150	940-1180	2
715376	Gr.0	30	480-600	240-300	-
715383	Gr.1	30	601-1100	300-550	-
710883	Gr.2 MV	30	1000-1460	500-730	1
709962	Gr.3 MV	30	1461-1920	730-960	1
709979	Gr.4/TL	30	1880-2360	940-1180	2
715413	Gr.1	35	601-1100	300-550	-
715420	Gr.2 MV	35	1000-1460	500-730	1
710050	Gr.3 MV	35	1461-1920	730-960	1
710128	Gr.4/TL	35	1880-2360	940-1180	2
715451	Gr.0	40	480-600	240-300	-
715468	Gr.1	40	601-1100	300-550	-
715475	Gr.2 MV	40	1000-1460	500-730	1
709566	Gr.3 MV	40	1461-1920	730-960	1
709573	Gr.4/TL	40	1880-2360	940-1180	2
715499	Gr.0	45	480-600	240-300	-
715505	Gr.2 MV	45	1000-1460	500-730	1
715512	Gr.3 MV	45	1461-1920	730-960	1
712771	Gr.4/TL	45	1880-2360	940-1180	2
715529	Gr.0	50	480-600	240-300	-
715536	Gr.1	50	601-1100	300-550	-
715543	Gr.2 MV	50	1000-1460	500-730	1
715550	Gr.3 MV	50	1461-1920	730-960	1
715567	Gr.4/TL	50	1880-2360	940-1180	2

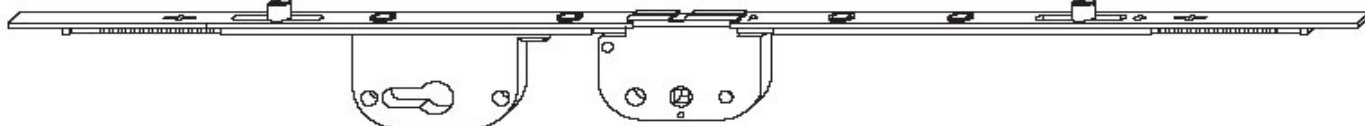

Поворотно-откидной основной запор "3/PZ" с нестандартным дорнмассом с возможностью установки профильного цилиндра



Артикул	Типоразмер	DM			
715581	Gr.2 MV	25	1000-1460	500-730	1
FGMK7020-100020	Gr.3 MV	25	1461-1920	730-960	1
707944	Gr.4/TL	25	1880-2360	940-1180	2
707760	Gr.4a/TL	25	1650-2150	940-1180	2
705889	Gr.4/TL	30	1880-2360	940-1180	2
710142	Gr.3 MV	35	1461-1920	730-960	1
705964	Gr.4/TL	35	1880-2360	940-1180	2
707937	Gr.3 MV	40	1461-1920	730-960	1
701928	Gr.4/TL	40	1880-2360	940-1180	2
700433	Gr.4/TL	45	1880-2360	940-1180	2



Поворотный основной запор "DF3" со средне-переменной ручкой, DM 16 мм



Артикул	Типоразмер			
701218	Gr. 40	200-430	100-215	1
701225	Gr. 60	401-600	200-300	2
701232	Gr. 80	601-800	300-400	2
701249	Gr. 100	801-1000	400-500	2
701256	Gr. 120 MV	1001-1200	500-600	3
701263	Gr. 140 MV	1201-1400	600-700	3
701270	Gr. 160 MV	1401-1600	700-800	3
701287	Gr. 180 MV	1601-1800	800-900	3
701294	Gr. 200 MV	1801-2000	900-1000	3
701300	Gr.220/TL	2001-2200	1000-1100	4
701317	Gr. 240/TL	2201-2360	1100-1200	4



Поворотный основной запор "DF23" с фиксированной ручкой, DM 16 мм

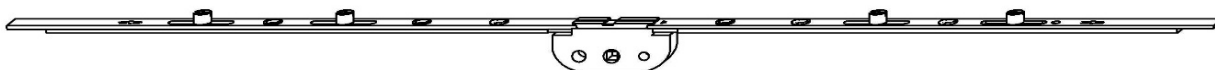

Артикул	Типоразмер			
713440	Gr. 40	300-430	125	1
701522	Gr. 50	431-600	190	2
701539	Gr. 60	601-800	290	2
701553	Gr. 80	801-1000	390	2
701584	Gr. 100 MV	1001-1200	490	3
701614	Gr. 120 MV	1201-1400	590	3
701645	Gr. 140 MV	1401-1600	690	3
713457	Gr. 160 MV	1601-1800	690	3
701669	Gr. 180/TL	1801-2000	1090	4
701676	Gr. 200/TL	2001-2200	1090	4
713464	Gr. 220/TL	2201-2360	1090	4

Поворотный основной запор "DF3" с DM 25 мм



Артикул	Типоразмер	DM			
717387	Gr. 180 MV	25	1601-1800	800-900	3
717394	Gr. 200 MV	25	1801-2000	900-1000	3
717400	Gr.220/TL	25	2001-2200	1000-1100	4

Поворотный основной запор "GF" для изогнутых поверхностей

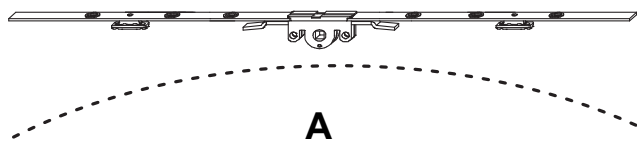

A



B



C



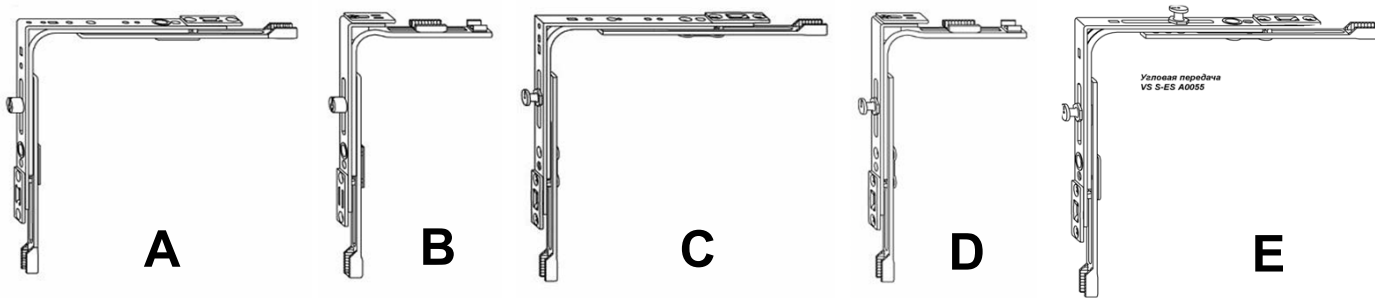

Артикул	Дополнительные запорные элементы	Длина мм
FGWF0010-100010	Привод "GF" для изогнутых поверхностей (A)	397
704004	Гибкая шина арочного окна RB короткая (B)	237
703960	Гибкая шина арочного окна RB длинная (C)	625
TVNL0020-100040	Гибкая шина арочного окна RB S-ES короткая (B)	237
TVNL0010-100040	Гибкая шина арочного окна RB S-ES длинная (C)	625

Угловые переключатели

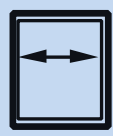

Артикул	Типоразмер		
FEUL0230-100010	VSO (A)	1	-
702925	VSO узкий (B)	1	-
FEUL0090-100010	Противовзломный VS S-ES (C)	-	1
703038	Противовзломный VS S-ES узкий (D)	-	1
FEUL0110-100040	Противовзломный VS S-ES A0055 (E)	-	2

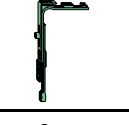
Диапазоны применения угловых переключателей

Тип		410-1560	с запором		Комментарий
			"3"	"23"	
VSO или VS S-ES		410-1560	480-2360	365-2360	Угловой переключатель стандартный
VSO или VS S-ES узкие		290-410	480-2360	365-2360	Угловой переключатель узкий
		410-730	365-480	290-365	

Нижние угловые переключатели VSU S-ES FH

Артикул	Типоразмер	
FEUL1070-100010	Угловой переключатель VSU S-ES FH с приподнимателем смещение 9 мм (F)	1
FEUL1080-100010	Угловой переключатель VSU S-ES FH с приподнимателем смещение 13 мм (F)	1
702680	Переключатель угл. нижний VSU A0064 (G)	-

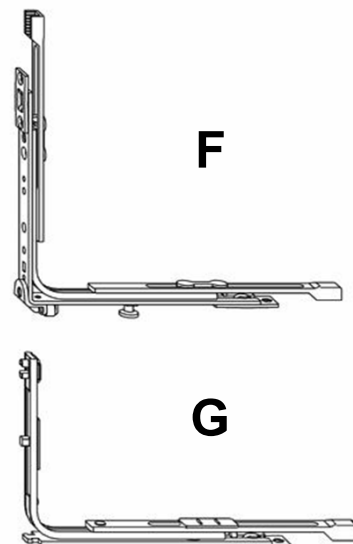

Средние запоры



Артикул	Типоразмеры			
702727	Gr. 20 VSU A0123	1		290-800
FEUL2100-100040	Gr. 20, противовзломный BS S-ES		1	
FEUL2070-100040	Gr. 50 VSU/BS	1		800-1200
FEUL2110-100040	Gr. 50, противовзломный BS S-ES	1	1	
FEUL2080-100040	Gr. 70, VSU/BS	1		1000-1400
FEUL2120-100040	Gr. 70, противовзломный BS S-ES	1	1	
FEUL2090-100040	Gr. 90 VSU/BS	1		1400-1920
FEUL2130-100040	Gr. 90, противовзломный BS S-ES	1	1	
703045	Gr. 130 BS	2		1800-2360
FEUL2140-100040	Gr. 130, противовзломный BS S-ES	2	1	

Удлинитель средних запоров



Артикул	Типоразмеры	Длина, мм	
700945	Gr. 40	400	1
700952	Gr. 60	600	1



Средние запоры для углового переключателя (удлинитель)





Артикул	Типоразмеры		
700969	Gr. 50	1	800-1260
700976	Gr. 70	1	1261-1490
700983	Gr. 90	1	1491-1560

Средние запоры для углового переключателя S-ES (удлинитель)

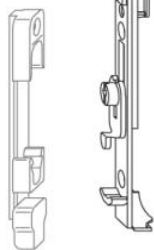
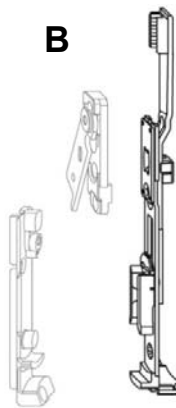
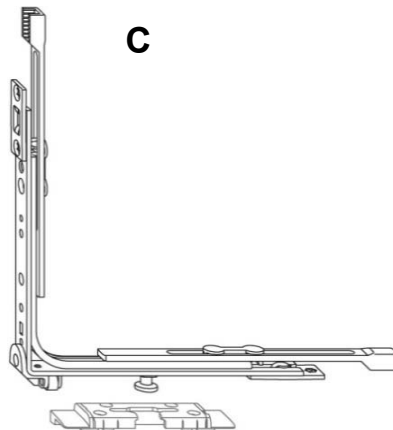

Артикул	Типоразмеры			
701027	тип 0	-	1	441-570
701034	тип 1	-	1	571-800
701041	тип 2 MV	1	1	801-1030
701058	тип 3 MV	1	1	1031-1260
701065	тип 4 2MV	2	1	1261-1560

A**B****C**

Артикул	Нижние запорные элементы		
701072	Нижний шпингалет пов/откидного запора (работает с п/откидной планкой из программы FAVORIT)	(A)	-
FEKB0010-100040	Нижний шпингалет пов/откидного запора FAV, с приподнимателем (работает с п/откидной планкой KL из программы TITAN AF)	(B)	-
FEUL1070-100010	Угловой переключатель с приподнимателем смещение 9 мм	(C)	1
FEUL1080-100010	Угловой переключатель с приподнимателем смещение 13 мм	(C)	1

Артикул	Верхние шпингалеты		
703236	Шпингалет 90°	(A)	1
703229	Шпингалет 180°	(B)	1

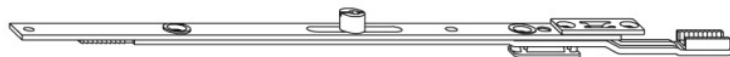
A**B****A****B**

Артикул	Удлинитель	Длина, мм		
FZSZ0030-100040	Gr. 230	(A)	230	-
FZSZ0040-100050	Gr. 230 MV	(A)	230	1
710272	Gr. 230 MV противовзломный S-ES	(B)	230	1
FZSZ0050-100040	Gr. 460 MV	(A)	460	1
703786	Gr. 690 MV	(A)	690	1
703977	Gr. 920 2MV	(A)	920	2

A**B****C**

Артикул	Дополнительные элементы	
702543	Захват поворотный	(A)
284186	Ролик приподнимателя с винтом (смещение паза 9 мм)	(D)
284193	Ролик приподнимателя с винтом (смещение паза 13 мм)	(D)
см. профильный лист	Балконная защелка	(B)
708644	Цапфа балконной защелки Ø7 мм	(C)

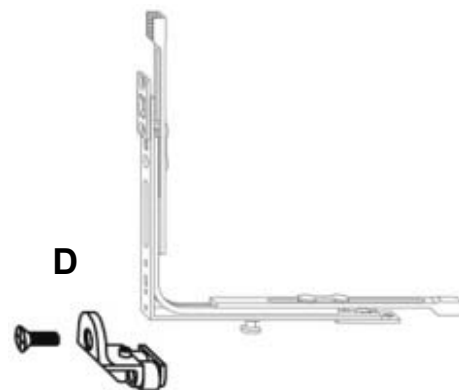
D

Ножницы



Артикул	Типоразмер				
707302	Gr.30	290-410	411-620		-
707319	Gr.35 MV		571-800		1
707326	Gr.50 MV		801-1030	1261-1490	1
707333	Gr.55 MV		1031-1260	1491-1560	1



Артикул	Дополнительные детали		Вес створки, кг
805701	Ограничитель откидывания ножниц	480-750	100-130



Предохранитель захлопывания ножниц

Артикул	Дополнительные детали	Предназначение		Вес створки, кг
805664	комбинируется с ножницами Gr.30	Защита от внезапного захлопывания створки находящейся в откинута режиме	290-570	100-130
805671	комбинируется с ножницами Gr.35		571-800	100-130
805688	комбинируется с ножницами Gr.50 и Gr.55		801-1560	100-130

Ножницы самодоводящиеся 7/Z

- с их помощью створкой можно управлять полностью от ручки, не дожидая створку рукой из положения откинута по образцу PSK 200-Z
- возможность установки ручки на горизонтальную сторону створки (см схему)
- вес створки максимум 80 кг
- применяются совместно с уловой петлей Titan IP

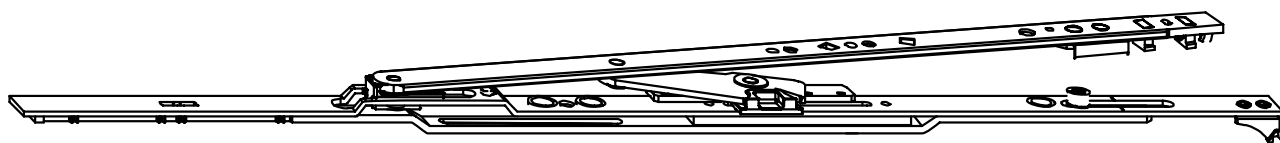

Артикул	Типоразмер		
FSZK0011-100020	Ножницы самодоводящие 7/Z правые TS	480-1400	515-1600
FSZK0012-100020	Ножницы самодоводящие 7/Z левые TS	480-1400	515-1600
TBWB0020-100060	Петля верх.ств.угл. TitanIP H-12/18- 9 DH *		
TBWB0030-100060	Петля верх.ств.угл. TitanIP H-12/18-13 DH *		
TBWB0040-100010	Петля верх.ств.угл. TitanIP H-12/20- 9 DH *		
TBWB1020-100060	Петля верх.ств.угл. TitanIP KF-12/20-9 DH *		
TBWB1050-100060	Петля верх.ств.угл. TitanIP KF-12/20-13 DH *		
TBWB1070-100010	Петля верх.ств.угл. TitanIP KF-12/21-13 DH *		
TBWB1100-100010	Петля верх.ств.угл. TitanIP KF-12/20-14 DH *		

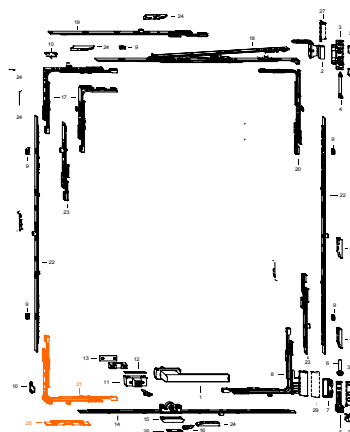

* Угловую верхнюю створочную петлю TITAN IP также можно применять в качестве переходника с обвязки FAVORIT на петлевую группу TITAN AF

Фрамужные ножницы

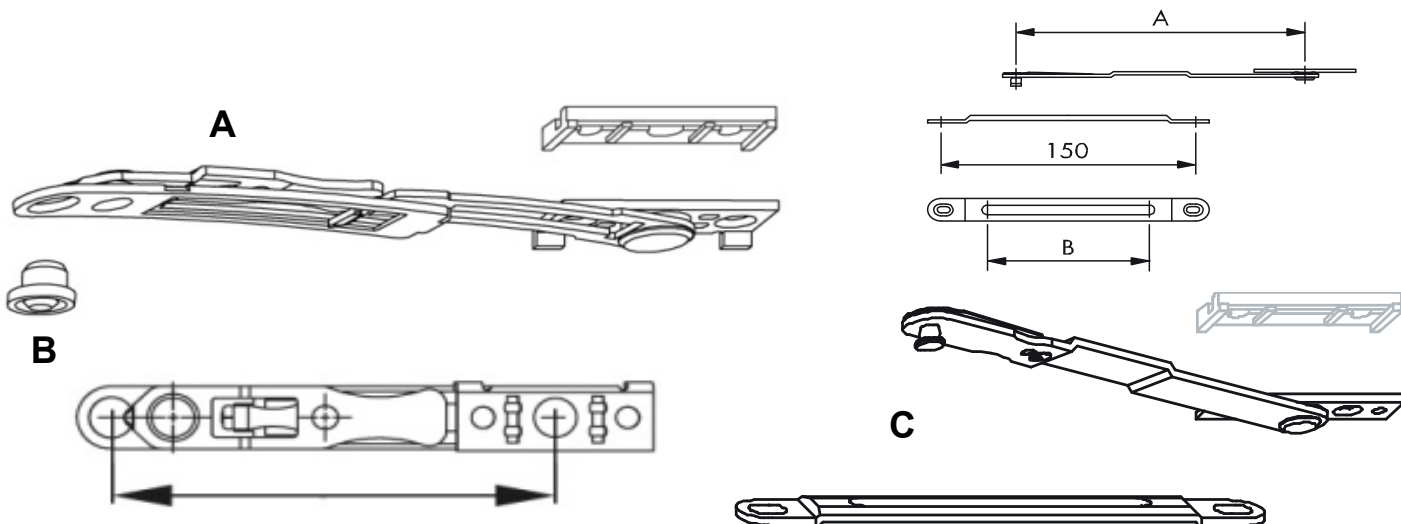

Артикул	Фрамужные ножницы			Длина ножиц	
				A	B
TSKF0020-100010	Ножницы фрамужные под 1 шуруп TS шайба поставляется отдельным артикулом (A)	400-2360	350-800	104	
TFZB0050-100010	Шайба фрамужных ножиц под 1 шуруп (B)	420-1520	350-800	-	
282168	Короткие (C)	400-2360	350-800	170	53
282199	Короткие A0102 (C)	400-2360	350-800	170	95
282182	Длинные (C)	400-2360	350-800	240	95

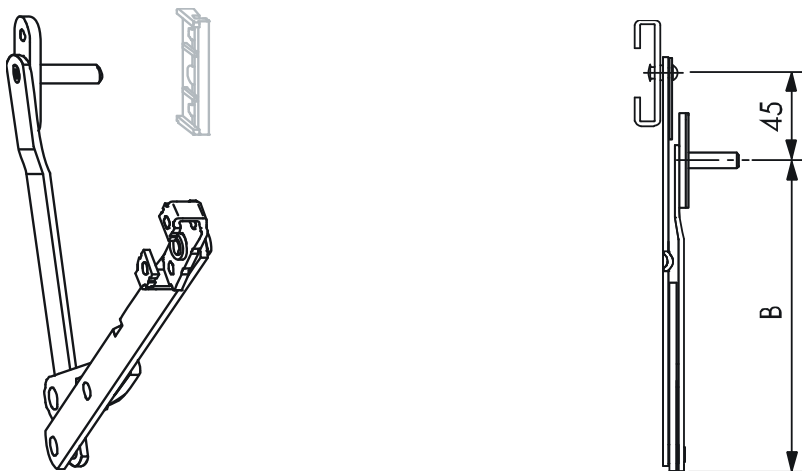

Артикул	Фрамужные страховочные ножницы		B
ASFP0011-100020	Gr.1 правые	350-500	163
ASFP0012-100020	Gr.1 левые	350-500	163
ASFP0021-100020	Gr.2 правые	501-800	258
ASFP0022-100020	Gr.2 левые	501-800	258

Артикул	Дополнительные элементы
см. профильный лист	Подкладка RB/FPS

Штульповый запор в фурнитурный паз, со средней ручкой, DSG3



Артикул	Типоразмер	Использовать с запорами "3"			
705179	Gr. 1a	1a	680-1180	267-497	-
705124	Gr. 2 MV	2 MV	1000-1460	267-497	1
705131	Gr. 3 MV	3 MV	1461-1920	267-497	1
705148	Gr. 4/TL	4/TL	1880-2360	247-497	2
705155	Gr. 4a/TL	4a/TL	1650-2150	247-497	2

Штульповый запор для пластика, фурнитурный паз, с фиксированной ручкой, DSG23



Артикул	Типоразмер	Использовать с запорами				
		"3"	"23"			
705186	Gr. 60	0, 1	60	570-800	250	-
705193	Gr. 80 MV	1	80, 80 MV	801-1000	250	0..1
705216	Gr. 100 MV	-	100, 100 MV	1001-1200	250	0..1
705223	Gr. 120 MV	-	120 MV	1201-1400	250	1
705230	Gr. 140 MV	-	140 MV	1401-1600	250	1
705247	Gr. 160 MV	-	160 MV	1601-1800	250	1
705254	Gr. 180/TL	-	180/TL	1801-2000	250	2
705261	Gr. 200/TL	-	200/TL	2001-2200	250	2



Артикул	Ручка штульпового запора
701010	DSG штифт 11 мм, серая
701089	DSG штифт 44 мм, серая



Титан-серебро	Шпингалет штульпового запора для фурнитурного паза
703267	Верхний/нижний шпингалет штульпового запора для ф.паза

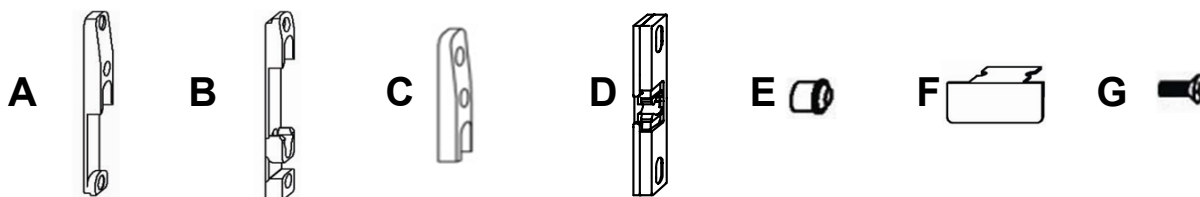

Титан-серебро	Дополнительные элементы
712191	Ответная планка VSO верх. шпингалета A0767 (A)
710258	Ответная планка поворотной-откидной нижнего шпингалета A0767 (B)
711736	Ответная планка штульпового запора DSG3/23 A0767 (C)
708088	Балконная защелка для штульпового запора DSG3/23 A1360 (D)
708644	Цапфа балконной защелки Ø7 мм (E)
890929	Декоративная вставка под шпингалет (F)
706558	Винт M4x6 (G)

Штульповый запор для дерева, паз 6/8, 7/8, DS23/3



Артикул	Типоразмер	Использовать с запорами		с запорами:		285	"3"		"23"
		"3"	"23"	"3"	"23"		1	1	1
705278	Gr. 60	0, 1, 4/TL, 4a/TL	60	570-800, 1880-2360	570-800	285	1	-	1
705285	Gr. 80 MV	1	80, 80 MV	801-1000	801-1000	285	1	-	2
705292	Gr. 100 MV	2 MV	100, 100 MV	1001-1200	1001-1200	285	1	1	2
705308	Gr. 120 MV	2 MV	120 MV	1201-1400	1201-1400	285	1	1	2
705315	Gr. 140 MV	3 MV	140 MV	1401-1600	1401-1600	285	1	1	2
705322	Gr. 160 MV	3 MV	160 MV	1601-1800	1601-1800	285	1	1	2
705339	Gr. 180/TL	3 MV	180/TL	1801-1920	1801-2000	500	1	1	3
705346	Gr. 200/TL	-	200/TL	-	2001-2200	500	-	-	3

Дополнительные детали

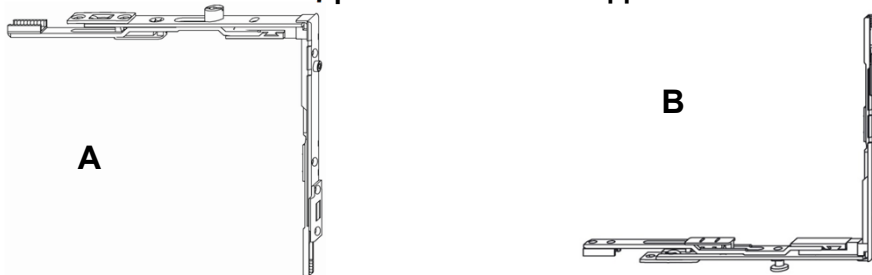

Артикул	Угловые переключатели			
702956	Для шульпового запора DS23/3, верхний VSO-DS (A)	1	-	1
703021	Для шульпового запора DS23/3, противовзломный VS-DS S-ES (B)	-	1	0..1

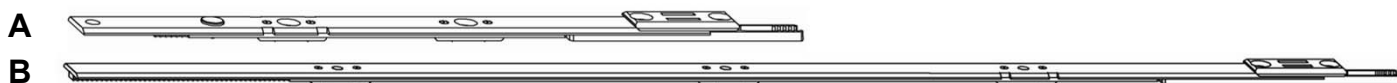

Артикул	Удлинитель	с запорами		длина, мм	
		"3"	"23"		
703946	Удлинитель шульпового запора короткий DS, 230 MV (A)	-	2201-2360	230	1
703953	Удлинитель шульпового запора длинный DS 3, 4/TL (B)	1880-2360	-	1580	2

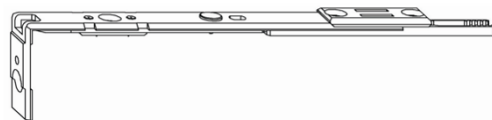

Артикул	Шпингалет шульпового запора	
703274	Шпингалет шульпового запора для паз 7/8	1

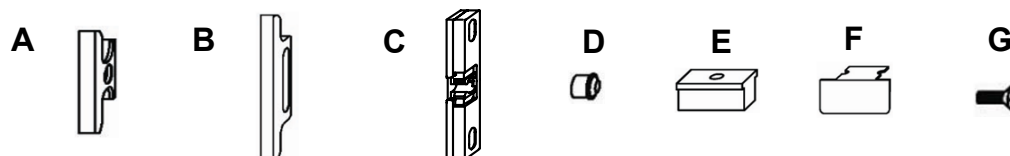

Артикул	Дополнительные детали
708743	Ответная планка A0804 шульпового запора DS23/3 для паз 7/8 (A)
708804	Ответная планка MV A0804 шульпового запора DS23/3 для паз 7/8 (B)
700907	Балконная защелка для шульпового запора DS23/3 (C)
712689	Цапфа балконной защелки для шульпового запора DS 23/3, Ø 6 мм (D)
806470	Подкладка под шпингалет в фурнитурный паз (E)
890929	Декоративная вставка под шпингалет (F)
706558	Винт M4x6 (G)

Шпингалеты для шульповых окон

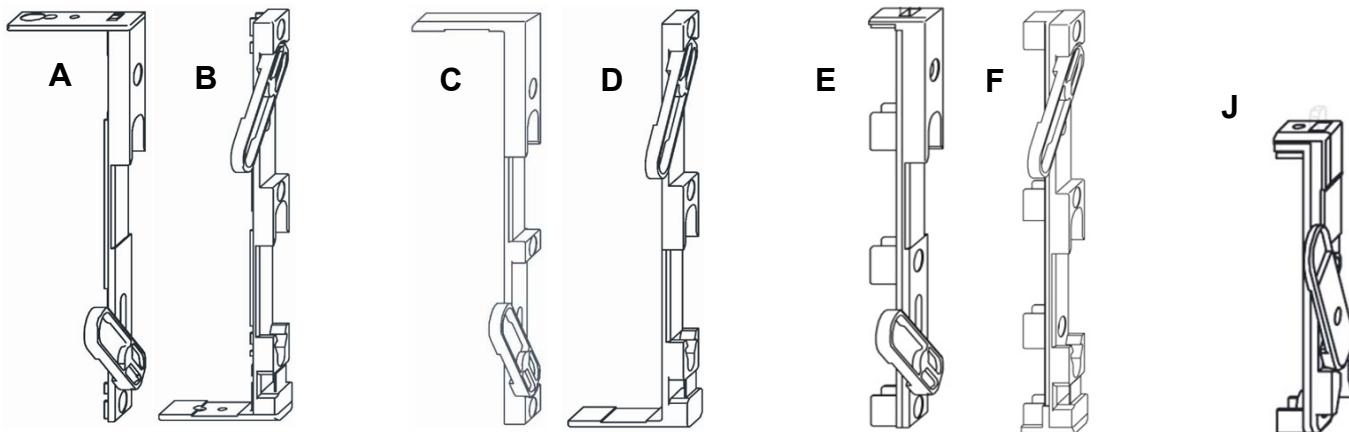

Артикул	Шпингалеты для шульповых окон	Длина шпингалета
701157	Верхний шпингалет для дерева для паза 7/8 VSO A0800 (A)	163
701102	Нижний шпингалет для дерева для паза 7/8 VSU A0800 (B)	176
701188	Верхний шпингалет для дерева для гладкого фальца VSO A1360 (C)	175
701119	Нижний шпингалет для дерева для гладкого фальца VSU A1360 (D)	176
701195	Верхний шпингалет для фурнитурного паза VSO A2000 (E)	162
701126	Нижний шпингалет для фурнитурного паза VSU A2000 (F)	176
716236	Шпингалет шульповый для фурнитурного паза верх/низ короткий A2000 (J)	95



Артикул	Дополнительные элементы
890929	Декоративная вставка под шпингалет (A)
806470	Подкладка в фурнитурный паз короткая (B)
806494	Подкладка в фурнитурный паз длинная (C)

Фурнитура для арочных окон

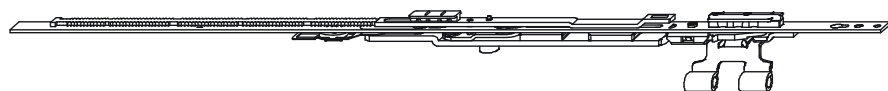

Шаблоны верхней петли арочного окна

157008	KF-12/20 SL RB d6/3
157015	KF-12/21 SL RB d6/3

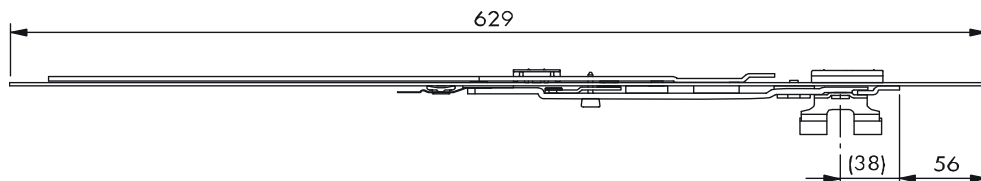

Артикул	Арочные ножницы
704066	Для пластикового окна 12/20-9
704073	Для пластикового окна 12/20-13
704097	Для деревянного окна 12/18-9
704103	Для деревянного окна 12/20-9

A

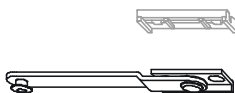

B

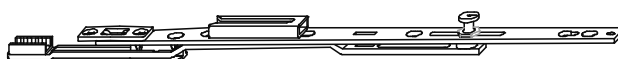

Артикул	Дополнительные арочные ножницы
713167	Рамная часть (A)
703304	Створочная часть (B)
275054	Комплект дополнительных ножниц RB (A) + (B)

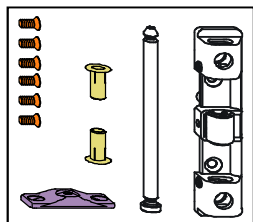

A

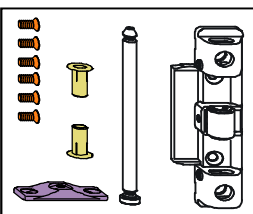

B

Артикул	Комплект для арочного окна FAVORIT-RB
700006	Для пластиковых окон без накладок (A)
700013	Для деревянных окон 12/18-9 без накладок (B)
700020	Для деревянных окон 12/20-9 без накладок (B)

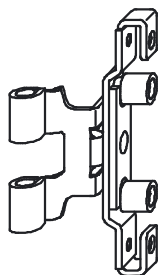

Артикул	Поворотные петли арочного окна
FBDF0040-100040	Для деревянных окон 12/18-9

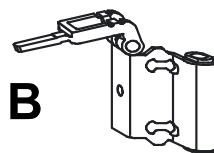
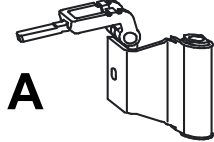

Артикул	Верхние угловые петли (на створке) косого окна
707524	Для пластиковых окон 12/20-9 (А)
707548	Для пластиковых окон 12/20-13 (А)
704271	Для деревянных окон 12/18-9 (В)

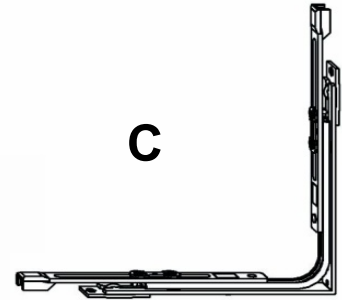
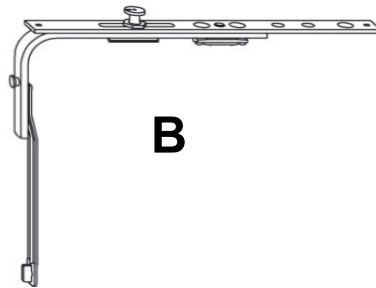
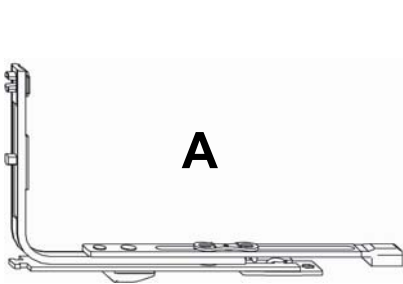

Артикул	Угловые переключатели
702819	Угловой переключатель с подпятником VSU-RB (А)
703090	Угловой переключатель полуарочного окна RB-SB (В)
TEVR0110-100040	Угловой переключатель полуарочного окна RB-SB S-ES (В) противозломный
703106	Угловой переключатель BSU Н-18/20 (для петли) (С)

А



С

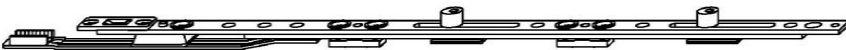

В



Д

Артикул	Дополнительные запорные элементы	Длина мм
703298	Верхн.шпинг.арочн.окна короткий VS/RB (А) с приемной частью	226
713525	Верхн.шпинг.арочн.окна длинный VS/RB (В) с приемной частью	625
704004	Гибкая шина арочного окна RB короткая (С)	237
TVNL1020-100040	Гибкая шина арочного окна RB S-ES короткая (С) противовзл.	237
703960	Гибкая шина арочного окна RB длинная (D)	625
TVNL1010-100040	Гибкая шина арочного окна RB S-ES длинная (D) противовзл.	625

А



В



С



Титан-серебро	Дополнительные элементы
м. профильный ли	Подкладка подпятника и дополнительных ножниц RB/FPS (А)
704943	Подпятник арочного окна VSU-RB A0760 (В)
700044	Комплект дополнительных элементов RB/SB (С)

Фурнитура для трапециевидных окон

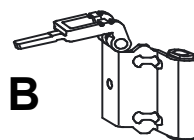
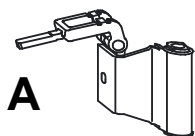

Артикул	Верхние угловые петли (на створке) косого окна
707524	Для пластиковых окон 12/20-9 (A)
707548	Для пластиковых окон 12/20-13 (A)
704271	Для деревянных окон 12/18-9 (B)

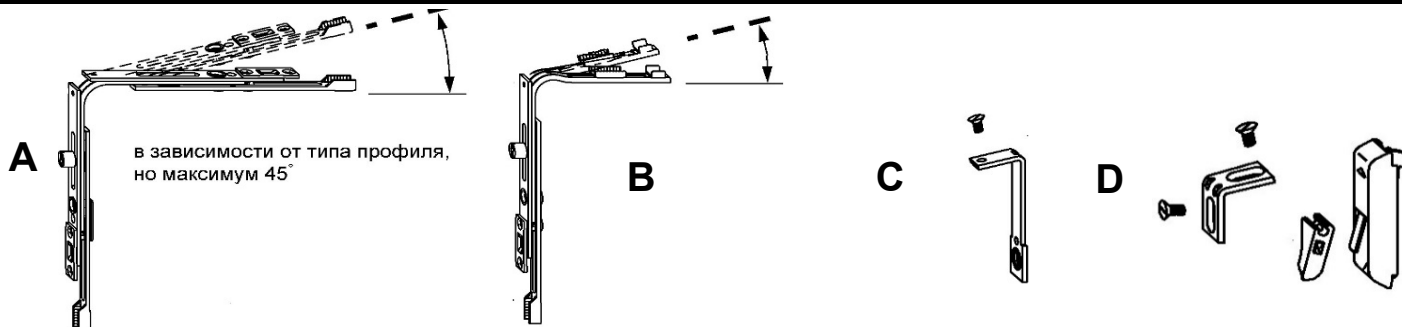

Артикул	Угловые переключатели	
702888	Угловой переключатель VSO-SF (A)	max угол 45°
702970	Угловой переключатель VSO-SF/узкий (B)	

Артикул	Дополнительные элементы
280249	Комплект фиксатора ножниц SF-BS(C)
706114	Комплект принадлежностей SF с блокиратором (D)

Фурнитура для треугольных окон

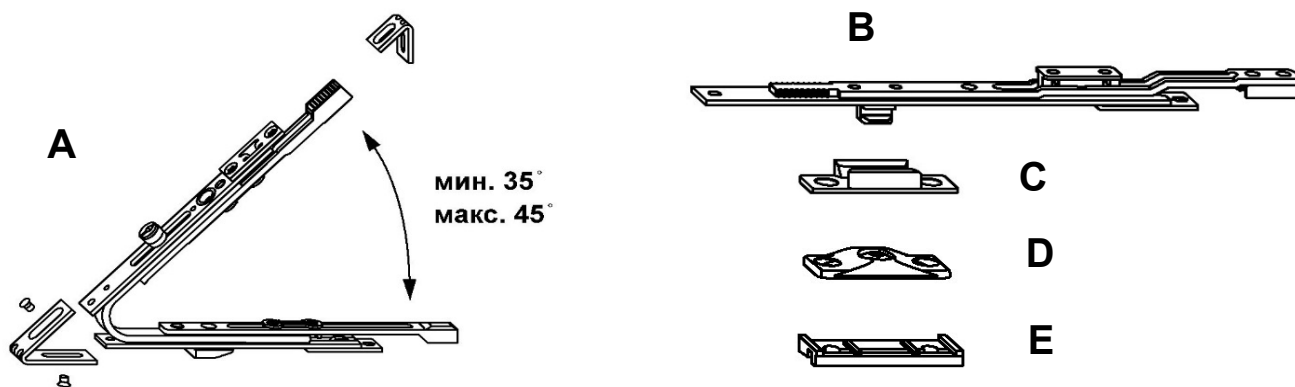

Артикул	Угловые переключатели	
275115 *	Комплект треугольного окна VSU-DEF (угл.пер.+2 накладки+2 винта) (A)	min угол 35° max угол 45°

* применяется вместо позиций 14,15,16,17 указанных в основном каталоге FAVORIT

Титан-серебро	Дополнительные элементы
704943	Подпятник арочного окна VSU-RB A0760 (D)
см. профильный лист	Подкладка подпятника и дополнительных ножниц RB/FPS (E)
706558	Винт М4х6
701881	Промежуточный удлинитель PSK тип 230 (B)
см. лист ТВТ	Откидная опора PSK (C)

Функция откидывания производится с помощью арочных ножниц

Скрытая фурнитура

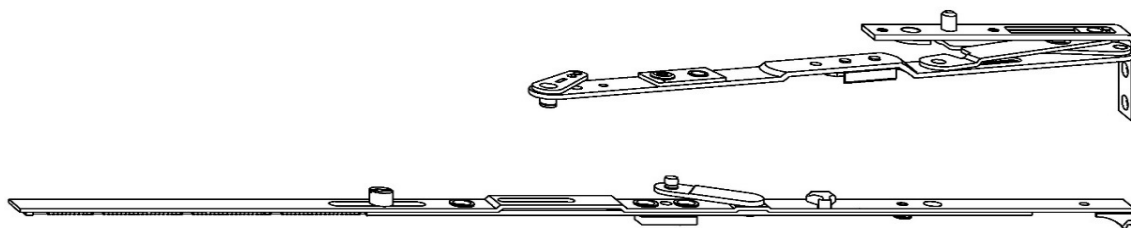

Артикул	Ножницы 7 V		
285053	Gr.30 правые	350-570	-
285060	Gr.30 левые		-
285077	Gr.35 MV правые	571-800	1
285084	Gr.35 MV левые		1
285091	Gr.50 MV правые	801-1030	1
285107	Gr.50 MV левые		1

ВНИМАНИЕ: Для правильной установки обязательно применение шаблонов

Шаблоны для скрытолежащих петель	
157848	для скрытых петель 13 мм
157954	для подвеса нижней скрытой петли 9 мм
157961	для подвеса нижней скрытой петли 13 мм

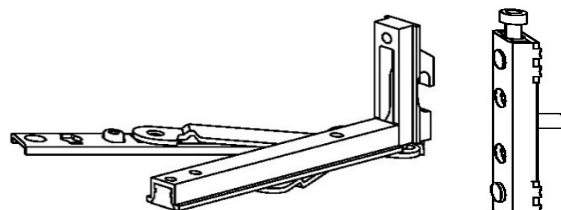

Артикул	Нижняя петля V
707876	правая
707883	левая

Артикул	Подвес нижней петли	
FBAV0010-100020	Gr.150	365-1200
FBAV0020-100020	Gr.320	1200-2360

Артикул	Комплекты дополн. элементов в зависимости от профиля	исполнение
709368	Rehau, СОК правый	A1900
709375	Rehau, СОК левый	
708552	Veka 13мм правый	A2660
708569	Veka 13мм левый	

В комплекте может быть 2 или 3 детали -
в зависимости от профиля

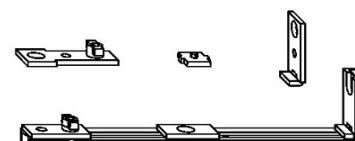

Фурнитура ТВТ для способа открывания ОТКИНУТО-ОТКРЫТО

Ножницы ТВТ (порядок переключения ОТКИНУТО-ОТКРЫТО)

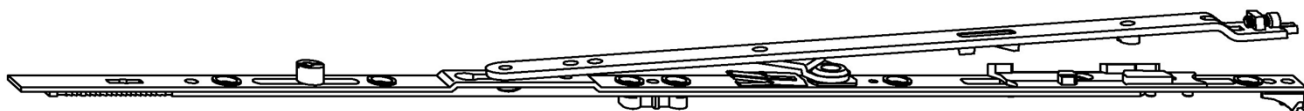

Артикул	Типоразмер				
707357	Gr.30	290-410	411-570		-
707364	Gr.35 MV		571-800		1
707371	Gr.50 MV		801-1030	1261-1490	1
707388	Gr.55 MV		1031-1260	1491-1560	1

При способе открывания створки ТВТ - используется стандартная фурнитура за исключением ножниц и элементов с помощью которых происходит откидывание.

Вариант №1

Артикул	Элементы фурнитуры для откидывания ТВТ
FEUL1070-100010	Угловой переключатель с приподнимателем смещение 9 мм (А)
FEUL1080-100010	Угловой переключатель с приподнимателем смещение 13 мм (А)
см. профильный лист	Откидная опора S-ES FH ТВТ (В)

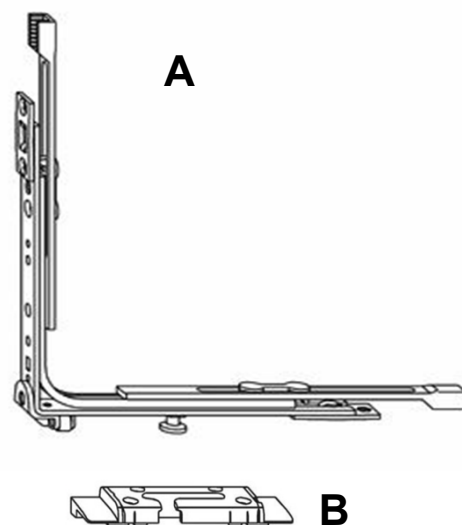

Вариант №2

Артикул	Элементы фурнитуры для откидывания ТВТ
717431	Угловой переключатель ТВТ S-ES противозломный (А)

Откидная опора PSK (В)

артикул	исполнение	профиль
712726	A1661	KBE, Plastmo,
712856	A2200	Veka Softline AD 9
712894	A2660	Veka Topline
712849	A2100	Aluplast, LB, Shueco
710159	A0905	Rehau, Salamander 2D-3D, СОК,
712542	A0720	Roplasto, Heroal
712696	A0608	Thyssen, Koemmerling
712870	A2260	Trocal Confort
710265	A1940	Gealan
712801	A1980	Deceuninck
708934	A0380	Европаз 7/8-4
708958	A1361	Еврофальц 12/18-9 18мм
708965	A1362	Еврофальц 12/18-9 20мм

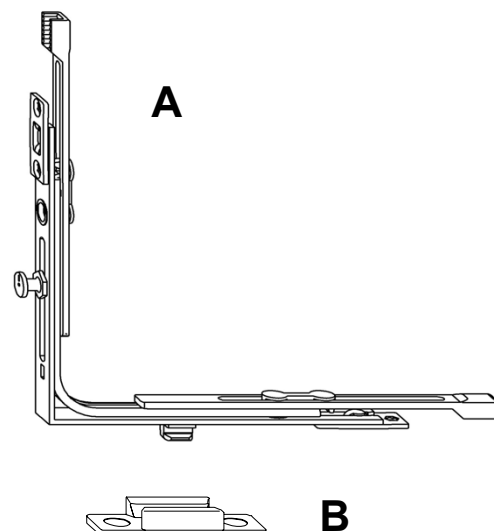

Петли для ПВХ окон FAVORIT

Верхняя петля

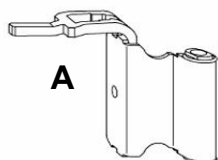

B



C



D



Артикул	Верхняя петля на створке (угловая петля), (A)
707432	12/20-9
707456	12/20-13
FBWB1000-100010	12/20-14
FBWB1010-100010	12/20-14 A0228
707500	12/21-13

Артикул	Верхняя петля на раме
707593	100 кг, цапфы Ø6x12 (C)
707616	100 кг, цапфы Ø3x3 (C)
717707	100 кг, цапфы Ø6x8 (C)
FBSL0030-100060	130 кг, цапфы Ø6x12 (D)
704196	Штифт верхней петли (B)

Нижняя петля в наплав

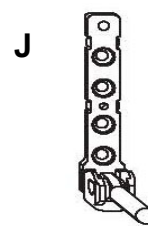
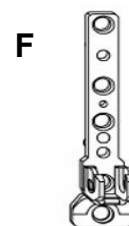
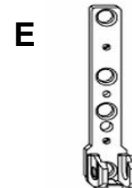
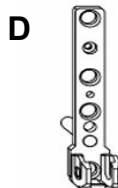
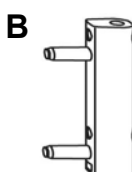
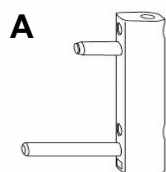

Артикул	Нижняя петля на створке
FBEB0020-100060	KF d6 x 16/36 (A)
FBEB0010-100060	KF d6 x 16/16 (B)

Артикул	Нижняя петля на раме
704592	100 кг, цапфы Ø6x24/3 мм (D)
704622	100 кг, цапфы Ø6x12 мм (E)
704608	100 кг, цапфы Ø6x3 мм (E)
FBEL0130-100010	100 кг, цапфы Ø3x3 мм (E)
FBEL0120-100060	130 кг, цапфы Ø6x12 мм (F)
FBEL0060-100010	100 кг, нижняя петля на раме со штифтом Ø 6x8 мм (J)
FBEL0090-100010	100 кг, нижняя петля на раме со штифтом Ø 3x3 мм (J)
FBLB0030-100060	Штифт нижней петли (C)
FBLB0030-100010	Штифт нижней петли, с увеличенной на 0,2 мм возможностью регулировки створки по горизонтали (C)

Нижняя фальцевая петля

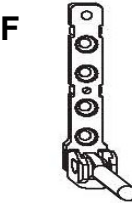
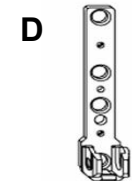
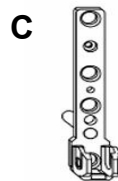
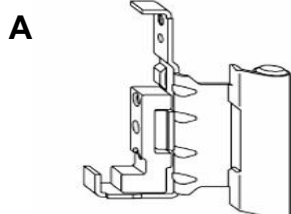

Артикул	Нижняя петля на створке (130 кг), (A)
FBFE1021-100010	12/20-9, правая
FBFE1022-100010	12/20-9, левая
FBFE1041-100010	12/20-13, правая
FBFE1042-100010	12/20-13, левая

Артикул	Нижняя петля на раме
704592	100 кг, цапфы Ø6x24/3 мм (C)
704622	100 кг, цапфы Ø6x12 мм (D)
704608	100 кг, цапфы Ø6x3 мм (D)
FBEL0130-100010	100 кг, цапфы Ø3x3 мм (D)
704639	130 кг, цапфы Ø6x12 мм (E)
FBEL0060-100010	100 кг, Нижняя петля на раме со штифтом Ø 6x8 мм (F)
FBEL0090-100010	100 кг, нижняя петля на раме со штифтом Ø 3x3 мм (J)
FBLB0030-100060	Штифт нижней петли (B)
FBLB0030-100010	Штифт нижней петли, с увеличенной на 0,2 мм возможностью регулировки створки по горизонтали (B)

ВНИМАНИЕ:

В настоящий момент имеется возможность сопрягать петлевые группы и обвязки фурнитур FAVORIT и TITAN AF

Для применения петлевой группы FAVORIT и обвязки TITAN AF необходимо применять:

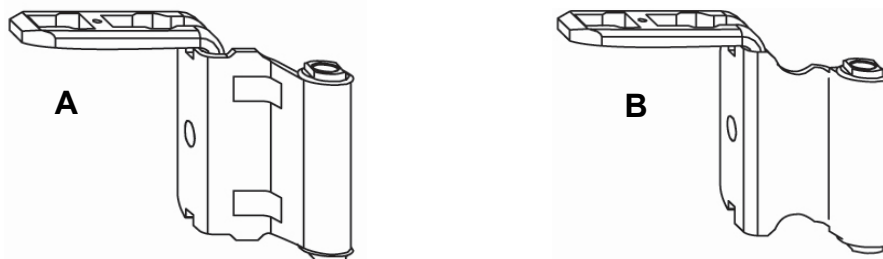

Артикул	Верхняя петля на створке (угловая петля)
TBWB0020-100010	Петля верх.ств.угл. TitanIP H-12/18- 9 (A)
TBWB0030-100060	Петля верх.ств.угл. TitanIP H-12/18-13 (A)
TBWB0040-100010	Петля верх.ств.угл. TitanIP H-12/20- 9 (A)
TBWB1020-100060	Петля верх.ств.угл. TitanIP KF-12/20-9 (B)
TBWB1050-100060	Петля верх.ств.угл. TitanIP KF-12/20-13 (B)
TBWB1070-100010	Петля верх.ств.угл. TitanIP KF-12/21-13 (B)
TBWB1100-100010	Петля верх.ств.угл. TitanIP KF-12/20-14 (B)

Для применения петлевой группы TITAN AF и обвязки FAVORIT необходимо применять:

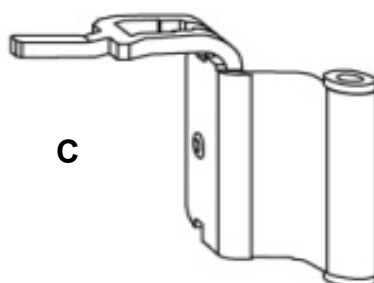

Артикул	Верхняя петля на створке (угловая петля)
TBWB5020-100060	Петля верх.ств.угловая KF-12/20-9/7 (C)
TBWB5050-100060	Петля верх.ств.угловая KF-12/20-13/7 (C)
TBWB5070-100060	Петля верх.ств.угловая KF-12/21-13/7 (C)
TBWB5100-100060	Петля верх.ств.угловая KF-12/20-14/7 (C)

Поворотные, средние и фрамужные петли для ПВХ и ДЕРЕВА FAVORIT

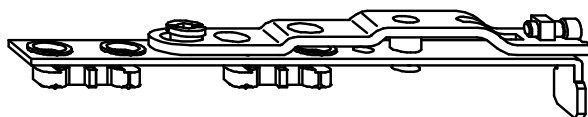

Артикул	Поворотная петля
707340	Ножницы поворотные ПВХ и ДЕРЕВО с ф.пазом 7-DF

НЕРЕГУЛИРУЕМЫЕ

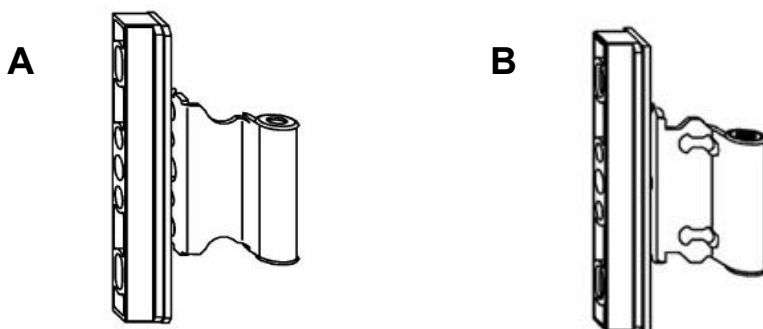

Артикул	Средняя петля
704752	для ПВХ KF-12/20-9 (A)
704776	для ПВХ KF-12/20-13 (A)
704813	для ПВХ KF-12/21-13 (A)
700778	для дерева H-12/18-9 (B)
722312	для дерева H-12/18-13 (B)
700785	для дерева H-12/20-9 (B)

С ВОЗМОЖНОСТЬЮ РЕГУЛИРОВКИ

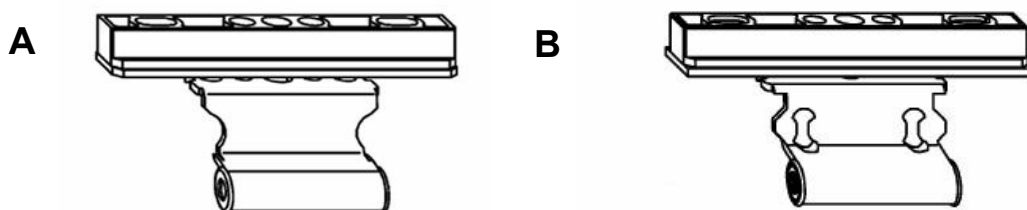

Артикул	Фрамужная петля
704660	для ПВХ KF-12/20-9 (A)
704684	для ПВХ KF-12/20-13 (A)
704738	для ПВХ KF-12/21-13 (A)
700754	для дерева H-12/18-9 (B)
722404	для дерева H-12/18-13 (B)
700761	для дерева H-12/20-9 (B)

Петли для окон из ДЕРЕВА FAVORIT

Верхняя петля

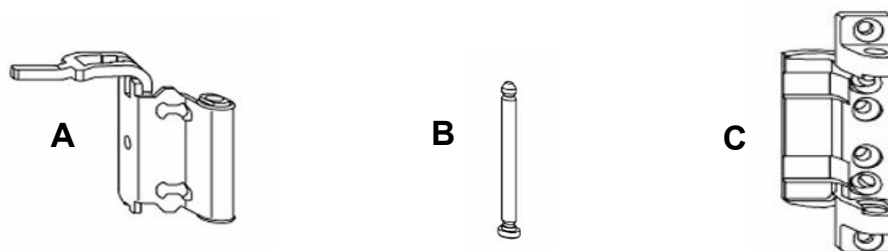

Артикул	Верхняя петля на створке , (130 кг)
704257	12/18-9 (A)
704264	12/20-9 (A)

Артикул	Верхняя петля на раме (130 кг)
704202	12/18-9 (C)
704219	12/20-9 (C)
704196	Штифт верхней петли (B)

Нижняя петля

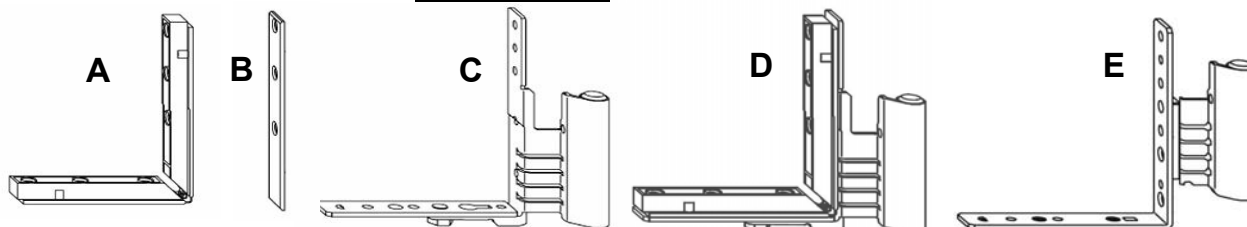

Артикул	Нижняя петля на створке (130 кг)
706664	12/18-9, правая (C)
706688	12/18-9, левая (C)
FBFE0031-100050	12/18-9 GBA A0245 правая, для балк. дверей с порогом (D)
FBFE0032-100050	12/18-9 GBA A0245 левая, для балк. дверей с порогом (D)
FBFE0041-100010	12/18-13 правая с дист. вставкой (E)
FBFE0042-100010	12/18-13 левая с дист. вставкой (E)
862780	Подкладка в фурнитурный паз 12/18-9 (A)
861929	Подкладка в фурнитурный паз 12/20-9 (A)
896761	Дистанционная вставка 12/20-9, без фурнит. паза (B)

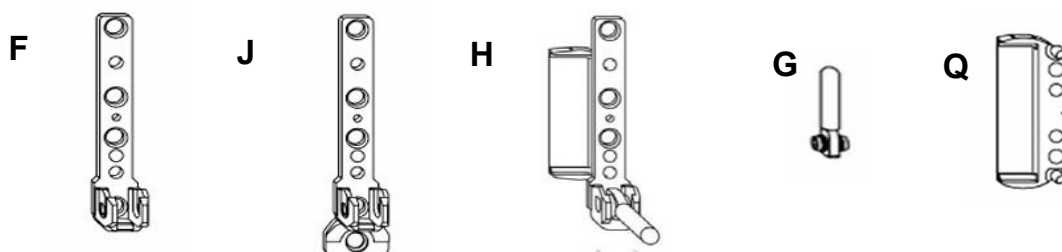

Артикул	Нижняя петля на раме
FBEL0010-100010	100 кг (F)
FBEL0020-100010	130 кг (J)
FBEL0281-100060	100 кг со штифтом правая (H)
FBEL0282-100060	100 кг со штифтом левая (H)
700617	Вставка-прокладка 12/18-9 (Q)
700624	Вставка-прокладка 12/20-9 (Q)
FBLB0060-100060	Штифт нижней петли (G)
FBLB0030-100010	Штифт нижней петли, с увеличенной на 0,2 мм возможностью регулировки створки по горизонтали (G)

Блокираторы ошибочного действия

Вариант 1 (для ПВХ окон)

Используется с противовзломным угловым переключателем S-ES и ответной планкой 56 мм

Артикул	Наименование
305683	блокиратор правый
305690	блокиратор левый

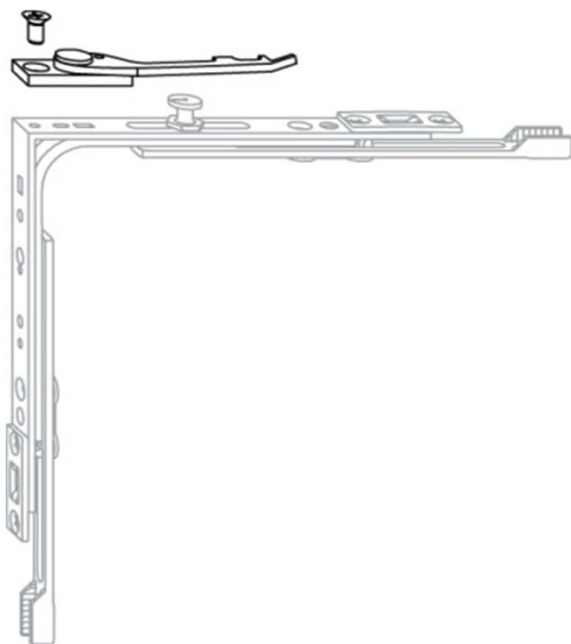

Вариант 2 (универсальный)

Артикул	Наименование
275122	Комплект блокировщика (A+B) смещение фурнитурного паза 9 мм
280256	Комплект блокировщика (A+B) смещение фурнитурного паза 13 мм

Артикул	Упор блокировщика
710913	KF 3 мм (C)
860991	Thyssen A1860 белый (C)
FRZF0010-100060	дерево гладкий фальц 12/18-13 (D)
703366	дерево гладкий фальц 12/18-9 (D)

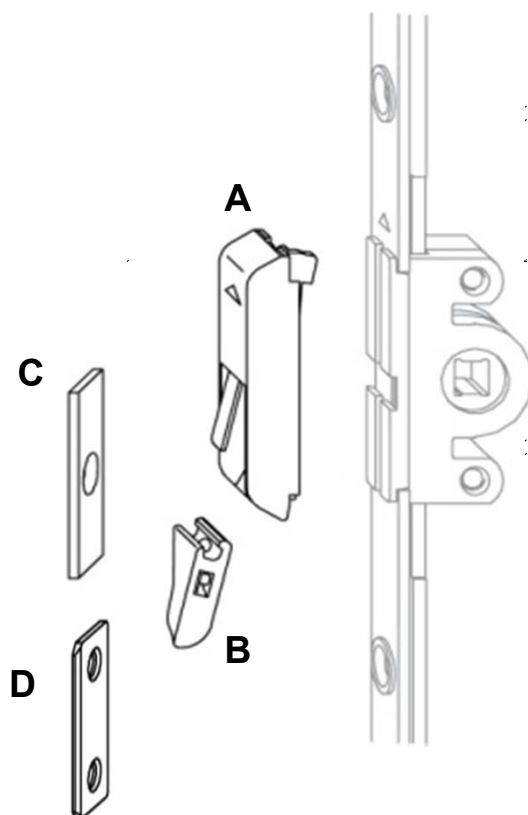

Средние прижимы

Скрытый средний прижим

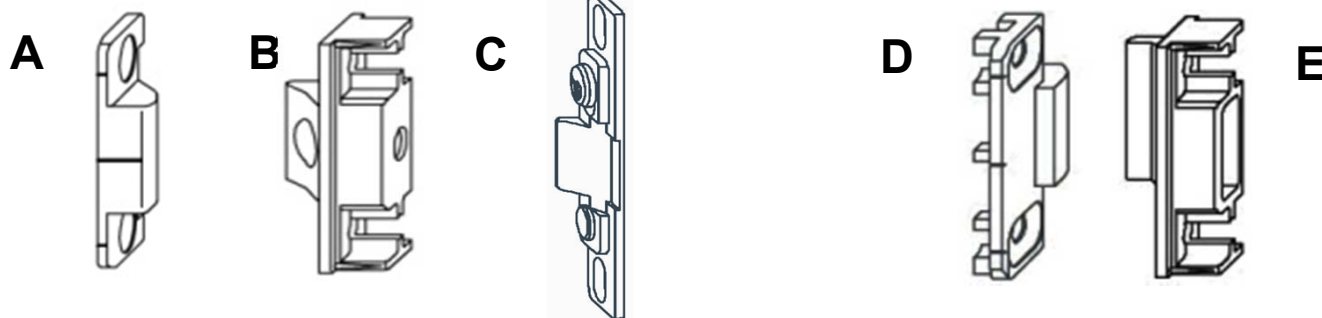

Артикул	Наименование
ВАРИАНТ №1	
700655	Скрытый средний прижим, створочная часть, пластик/дерево с фурн. пазом (B)
700662	Скрытый средний прижим, створочная часть, дерево без фурн. паза (C)
см. проф. лист	Рамная часть скрытого среднего прижима (A)
ВАРИАНТ №2	
FFMV0010-100060	Скрытый средний прижим MV-W MN нерегулируемый створочная часть (E)
FFMV0050-100060	Скрытый средний прижим MV-W MN регулируемый створочная часть (E)
Рамная часть скрытого среднего прижима (D) ↓	

Накладной средний прижим

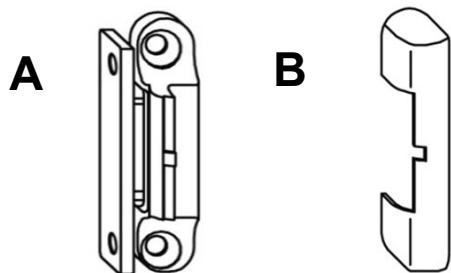





FRZM0080-040060	A1900 REHAU
FRZM0110-040060	A1980 DECEUNINCK
FRZM0140-040061	A0608 TROCAL
FRZM0210-040061	A4460 KBE 70
FRZM0230-040061	A2460 SCHUCO
900680	A2560 VEKA, ALUPLAST
900697	A1941 GEALAN

Средний прижим в комплекте с декоративной накладкой A+B

Цвет	0°	5°
Белый одночастный	295533	-
Коричневый одночастный	295540	-

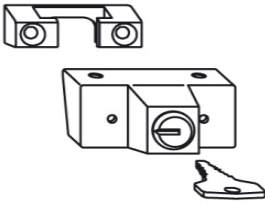
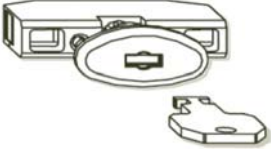
Цвет	A		B
	0°	5°	Декор. накладка
Белый RAL9003	713532	720783	812990
Белый RAL9016	ZBMV0010-004070	-	ZKMV0030-004060
Золото глянцевоe	852194	-	852453
Золото матовое	852200	-	891407
Коричневый	-	829820	813003
Серебро	-	-	851067
Титан глянцевый	-	-	845943
Титан матовый светлый	852170	-	-
Бронза средняя	852255	-	-
Шампань	869307	-	857175
Неокрашенный	704646	-	-

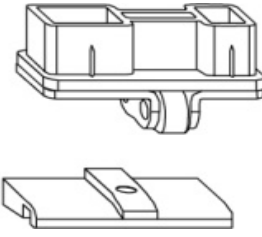
Дополнительные элементы

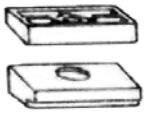
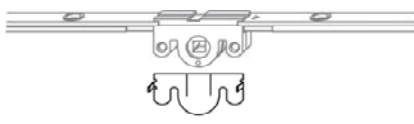
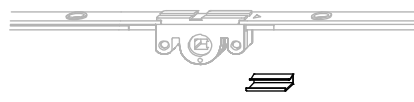
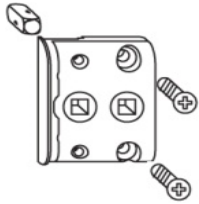
Рисунок	Артикул	Наименование	Предназначение
	880906	Блокиратор поворота створки с ключом белый	применяется для блокирования открытия створки в поворотном режиме, т.н. "детский замок"
	880913	Блокиратор поворота створки с ключом коричневый	
	713433	Блокиратор поворота створки с ключом серебристый	
	ZMDS0010-004010	Детский замок скрытолежащий белый	применяется для блокирования открытия створки в поворотном режиме, т.н. "детский замок"
	ZMDS0010-011010	Детский замок скрытолежащий коричневый	
	ZSDS0010-100010	Ключ для детского скрытолежащего замка	
	ZABL0030-097010	Шаблон для установки детского скрытолежащего замка	
	811726	Соединитель 100мм	Позволяет произвести соединение элементов фурнитуры створки, при наличии гребенки с обеих сторон
	TFFH0010-100010	Приподниматель створки A2000 (с роликами)	применяется для выравнивания фальцпюфта между рамой и створкой, и частичной разгрузки петлевой группы
	TRAL0020-040010	Ответная часть роликового приподнимателя A2860 Rehau, Salamander 2D,3D, Montblanc	
	TRAL0030-040010	Ответная часть роликового приподнимателя A1940 KBE 70, Gealan, Funke	
	TFFH0020-100010	Приподниматель створки	применяется для выравнивания фальцпюфта между рамой и створкой, и частичной разгрузки петлевой группы (устанавливается на фальц створки без фурнитурного паза или элементы фурнитуры)
	813065	Подпятник на раме белый для дерева	применяется для выравнивания фальцпюфта между рамой и створкой, и частичной разгрузки петлевой группы
	813072	Подпятник на створке белый для дерева	
	TGBS0010-0G9010	Защита от высверливания E	Защищает замковую часть привода от высверливания
	800768	Ограничитель хода ручки	Ограничивает ход ручки на 90°
	702536	Промежуточный привод для напlava 18 мм со штифтом 7x20	<ul style="list-style-type: none"> - для двухстворчатых конструкций из деревянного профиля без импоста - для уменьшения дорнмаса с 16 до "минус" 4 мм - комбинируется только с приводами 3 и приводами 23 A0089 (дорнмас 16 мм)

Декоративные наклейки FAVORIT для окон из ПВХ

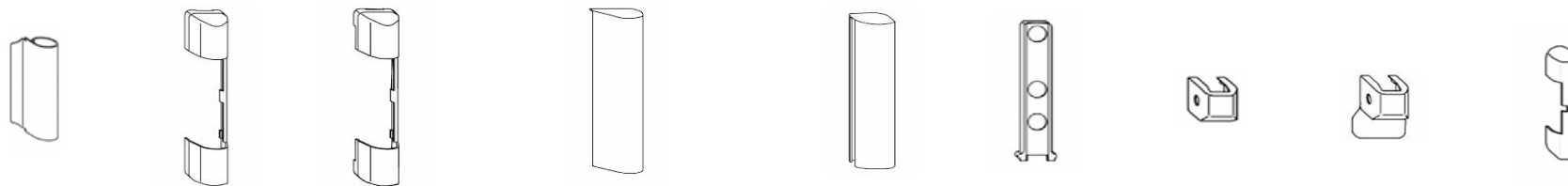

ЦВЕТ	Верхняя на створке	Верхняя на раме		Нижняя на створке			Нижняя на раме длинная	Нижняя на раме короткая		накладка среднего прижима
		100 кг	130 кг	Фальцевая		В наплав		100 кг	130 кг	
				правая	левая					
		W KF	S	S KF-S	FEB			EB	EL 0	
Белый RAL9003	FKWB0010-002081	FKSL0010-002081	FKSL0020-002071	FKFE0011-002081	FKFE0012-002081	FKEB0020-002081	FKEO0010-002081	FKEU0010-002081	FKEL0010-002081	ZKMV0030-002072
Белый RAL9016	FKWB0010-004060	FKSL0010-004010	-	FKFE0011-004010	FKFE0012-004010	FKEB0020-004010	FKEO0010-004010	FKEU0010-004010		ZKMV0030-004060
SI-бронза средняя	FKWB0010-031060	FKSL0010-031060	-	FKFE0011-031060	FKFE0012-031060	FKEB0020-031060	FKEO0010-031060	FKEU0010-031060	FKEL0010-031060	-
Бронза старая	FKWB0010-0G7010	FKSL0010-0G7010	-	FKFE0011-0G7010	FKFE0012-0G7010	FKEB0020-0G7010	FKEO0010-0G7010	FKEU0010-0G7010	-	-
Золото глянцевое	FKWB0010-L38061	FKSL0010-L38061	FKSL0020-L38061	FKFE0011-L38061	FKFE0012-L38061	FKEB0020-L38061	FKEO0010-L38061	FKEU0010-038010	FKEL0010-L38060	ZKMV0030-L38062
Золото матовое	FKWB0010-L37061	FKSL0010-L37060	FKSL0020-L37061	FKFE0011-L37060	FKFE0012-L37060	FKEB0020-L37060	FKEO0010-L37060	FKEU0010-L37060	FKEL0010-L37060	ZKMV0030-L37062
F4 (золото старое)	FKWB0010-0H0010	FKSL0010-0H0010	-	FKFE0011-0H0010	FKFE0012-0H0010	FKEB0020-0H0010	FKEO0010-0H0010	FKEU0010-0H0010		-
Коричневый RAL8019	FKWB0010-011081	FKSL0010-011081	FKSL0020-011071	FKFE0011-011010	FKFE0012-011010	FKEB0020-011081	FKEO0010-011010	FKEU0010-011010	FKEL0010-011081	ZKMV0030-011062
Коричневый RAL8022	FKWB0010-012060	FKSL0010-012010	-	FKFE0011-012010	FKFE0012-012010	FKEB0020-012010	FKEO0010-012010	FKEU0010-012010	-	-
EV1 (серебро (алюминиевый))	FKWB0010-024010	FKSL0010-024010	-	FKFE0011-024010	FKFE0012-024010	FKEB0020-024010	FKEO0010-024010	FKEU0010-024010	-	-
SI-СЕРЕБРО	FKWB0010-L25061	FKSL0010-L25081	FKSL0020-025010	FKFE0011-L25081	FKFE0012-L25081	FKEB0020-L25081	FKEO0010-L25081	FKEU0010-L25081	FKEL0010-L25060	ZKMV0030-L25062
F9 (стальной)	FKWB0010-0H4080	FKSL0010-0H4010	-	FKFE0011-0H4010	FKFE0012-0H4010	FKEB0020-0H4010	FKEO0010-0H4010	FKEU0010-0H4010	-	-
Титан глянцевый	FKWB0010-L36061	FKSL0010-L36060	FKSL0020-L36061	FKFE0011-L36060	FKFE0012-L36060	FKEB0020-L36060	FKEO0010-L36060	FKEU0010-L36060	839102	845943
Титан мат. Светлый RAL7030 *	FKWB0010-L34061	FKSL0010-L34060	FKSL0020-L34061	FKFE0011-L34060	FKFE0012-L34060	FKEB0020-L34060	FKEO0010-L34060	FKEU0010-L34060	FKEL0010-L34060	ZKMV0030-L34062
Титан мат. темный RAL7002 *	FKWB0010-L35061	FKSL0010-L35060	FKSL0020-L35061	FKFE0011-L35060	FKFE0012-L35060	FKEB0020-L35060	FKEO0010-L35060	FKEU0010-L35060	FKEL0010-L35060	-
SI-НОВОЕ СЕРЕБРО	FKWB0010-027080	FKSL0010-027080	-	FKFE0011-027080	FKFE0012-027080	FKEB0020-027010	FKEO0010-027080	FKEU0010-027080	FKEL0010-027060	-

* - Цвет накладок близок к указанному цвету по RAL

Цвета декоративные накладок фурнитуры FAVORIT SI-line

Белый
RAL9003



Бронза
средняя



Бронза
старая



Золото
глянцевое

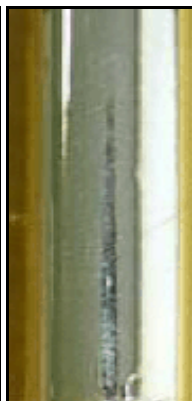

Золото
матовое



Коричневый
RAL8019

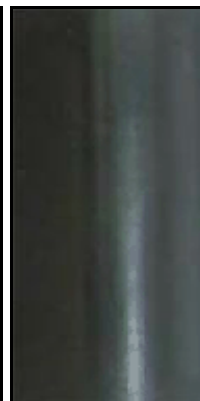

Коричневый
RAL8022



Белый
RAL9016



EV1
(серебро
алюминиевый)



Титан
глянцевый



Титан мат.
светлый



Титан мат.
темный



SI-НОВОЕ
СЕРЕБРО



F9 (стальной)



ПРИМЕЧАНИЕ

В действительности цвета накладок могут отличаться в оттенках,
от цвета приведенного на данной странице

Декоративные наклейки FAVORIT для окон из ДЕРЕВА

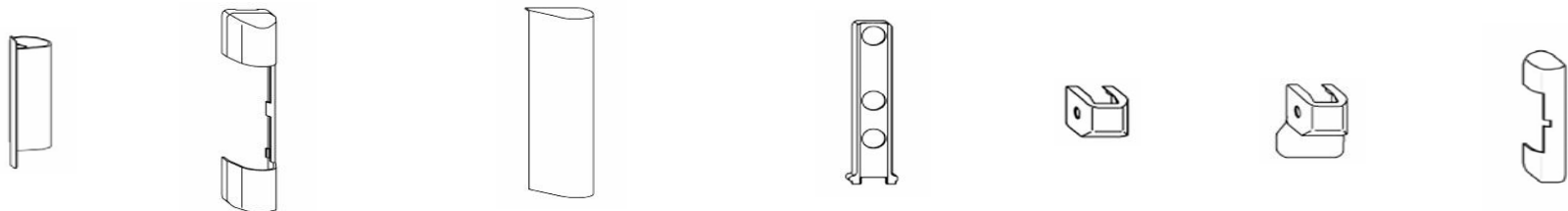

ЦВЕТ	Верхняя на створке lkz	Верхняя на раме	Нижняя на створке		Нижняя на раме длинная	Нижняя на раме короткая		накладка среднего прижима
			Фальцевая			100 кг	130 кг	
		100 кг	правая	левая				
		WH	S	FEB		EL 0		
Белый RAL9003	FKWB0020-002081	FKSL0010-002081	FKFE0011-002081	FKFE0012-002081	FKEO0010-002081	FKEU0010-002081	FKEL0010-002081	ZKMV0030-002072
Белый RAL9016	FKWB0020-004010	FKSL0010-004010	FKFE0011-004010	FKFE0012-004010	FKEO0010-004010	FKEU0010-004010		ZKMV0030-004060
SI-бронза средняя	FKWB0020-031060	FKSL0010-031060	FKFE0011-031060	FKFE0012-031060	FKEO0010-031060	FKEU0010-031060	FKEL0010-031060	-
Бронза старая	FKWB0020-0G7010	FKSL0010-0G7010	FKFE0011-0G7010	FKFE0012-0G7010	FKEO0010-0G7010	FKEU0010-0G7010	-	-
Золото глянцевое	FKWB0020-L38060	FKSL0010-L38061	FKFE0011-L38061	FKFE0012-L38061	FKEO0010-L38061	FKEU0010-038010	FKEL0010-L38060	ZKMV0030-L38062
Золото матовое	FKWB0020-L37060	FKSL0010-L37060	FKFE0011-L37060	FKFE0012-L37060	FKEO0010-L37060	FKEU0010-L37060	FKEL0010-L37060	ZKMV0030-L37062
F4 (золото старое)	FKWB0020-0H0010	FKSL0010-0H0010	FKFE0011-0H0010	FKFE0012-0H0010	FKEO0010-0H0010	FKEU0010-0H0010		-
Коричневый RAL8019	FKWB0020-011080	FKSL0010-011081	FKFE0011-011010	FKFE0012-011010	FKEO0010-011010	FKEU0010-011010	FKEL0010-011081	ZKMV0030-011062
Коричневый RAL8022	FKWB0020-012010	FKSL0010-012010	FKFE0011-012010	FKFE0012-012010	FKEO0010-012010	FKEU0010-012010	-	-
EV1 (серебро (алюминиевый))	FKWB0020-024010	FKSL0010-024010	FKFE0011-024010	FKFE0012-024010	FKEO0010-024010	FKEU0010-024010	-	-
SI-СЕРЕБРО	FKWB0020-L25081	FKSL0010-L25081	FKFE0011-L25081	FKFE0012-L25081	FKEO0010-L25081	FKEU0010-L25081	FKEL0010-L25060	ZKMV0030-L25062
F9 (стальной)	FKWB0020-0H4010	FKSL0010-0H4010	FKFE0011-0H4010	FKFE0012-0H4010	FKEO0010-0H4010	FKEU0010-0H4010	-	-
Титан глянцевый	FKWB0020-L36060	FKSL0010-L36060	FKFE0011-L36060	FKFE0012-L36060	FKEO0010-L36060	FKEU0010-L36060	839102	845943
Титан мат. Светлый RAL7030 *	FKWB0020-L34060	FKSL0010-L34060	FKFE0011-L34060	FKFE0012-L34060	FKEO0010-L34060	FKEU0010-L34060	FKEL0010-L34060	ZKMV0030-L34062
Титан мат. темный RAL7002 *	FKWB0020-L35060	FKSL0010-L35060	FKFE0011-L35060	FKFE0012-L35060	FKEO0010-L35060	FKEU0010-L35060	FKEL0010-L35060	-
SI-НОВОЕ СЕРЕБРО	FKWB0020-027080	FKSL0010-027080	FKFE0011-027080	FKFE0012-027080	FKEO0010-027080	FKEU0010-027080	FKEL0010-027060	-

* - Цвет накладок близок к указанному цвету по RAL

Декоративные наклейки для арочных окон



ЦВЕТ	Верхняя на створке	Верхняя на раме	
		правая	левая
	S 7 RB	W RB	
Белый RAL9003	FKSL0030-002010	FKWB0031-002060	FKWB0032-002060
SI-бронза средняя	FKSL0030-L31060	FKWB0031-L31060	FKWB0032-L31060
Золото глянцевое	FKSL0030-L38060	FKWB0031-L38060	FKWB0032-L38060
Золото матовое	FKSL0030-L37061	FKWB0031-L37010	FKWB0032-L37010
F4 (золото старое)	FKSL0030-0H0010	FKWB0031-0H0010	FKWB0032-0H0010
Коричневый RAL8019	FKSL0030-011060	FKWB0031-011060	FKWB0032-011060
SI-СЕРЕБРО	FKSL0030-L25061	FKWB0031-L25061	FKWB0032-L25061
Титан глянцевый	839140	839164	839188
Титан мат. светлый	FKSL0030-034060	FKWB0031-034060	FKWB0032-034060
Титан мат. темный	850299	850329	850350
SI-НОВОЕ СЕРЕБРО	FKSL0030-027060	FKWB0031-027060	FKWB0032-027060

Ручки оконные **IEGENIA Si-Line FAVORIT**

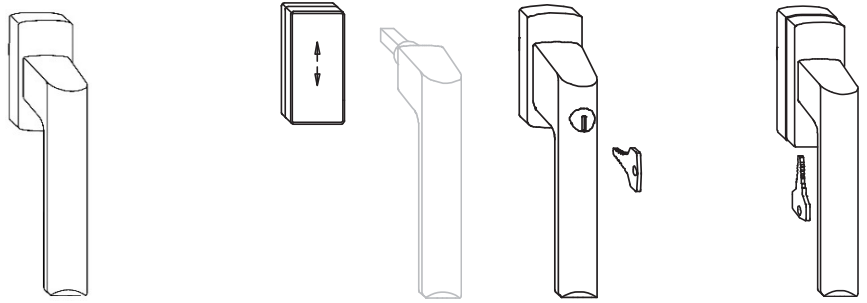

Цвет	стандартная		Розетка под съемную ручку *	Запираемая на ключ 35мм	Запираемая на ключ ТВТ
	31мм	35мм			
Белый	-	895146	862605	-	-
Золото матовое	848654	869086	-	-	-
Коричневый	-	895153	-	-	-
Кремовый	-	853818	-	-	-
Серебро	864715	869055	869826	880647	880272
Титан матовый светлый	-	869079	-	900567	-
Шампань	869024	869352	869963	-	-

Внимание! Ручки, артикулы которых отмечены серым цветом распродаютя, и больше поставляться не будут.

* съемная ручка арт. **800249**

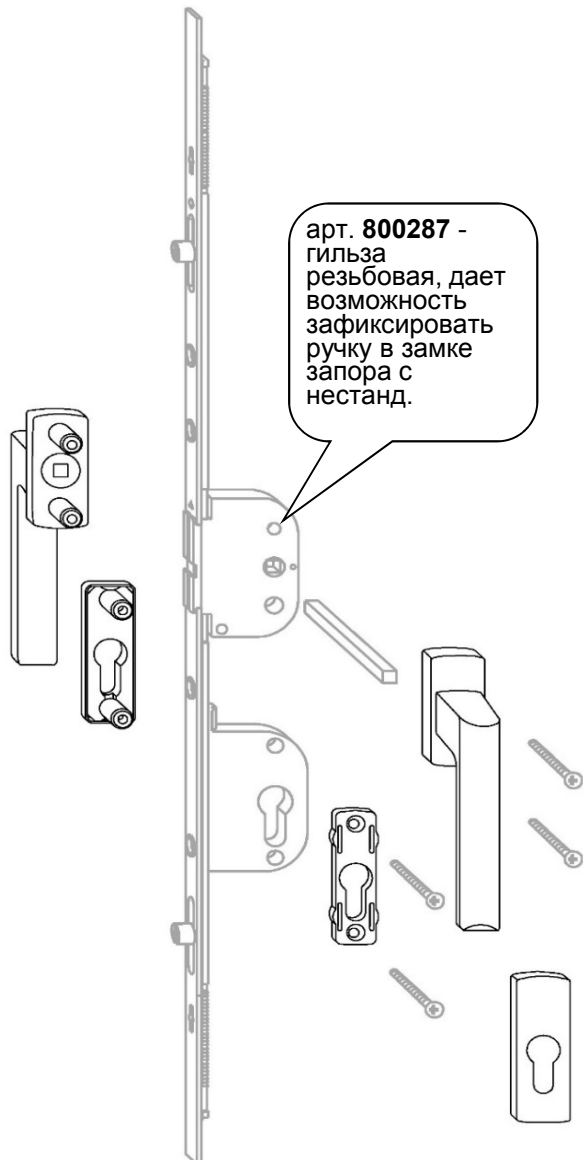



арт. **800287** - гильза резьбовая, дает возможность зафиксировать ручку в замке запора с нестандарт.

Нажимной гарнитур раздельный TL/PZ	
Белый	871423
Золото матовое	871416
Серебро	871379
Титан матовый светлый	871393
Шампань	871409

Комплект из штифта и винтов	
ZMZP0010-100010	75-84 мм
ZMZP0020-100010	65-74 мм
ZMZP0030-100010	55-64 мм

Микровентиляция SP



Артикул	Наименование элемента			
FEUL0120-100010	угловой переключ.VSO-SP S-ES противовзл. (B)	-	1	410-1560

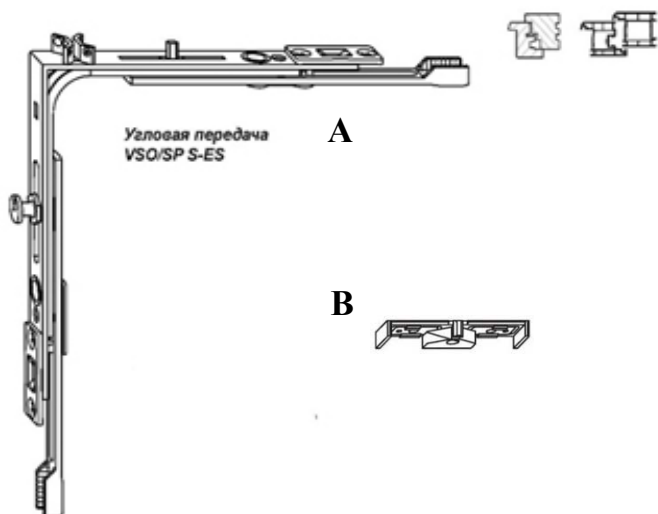

ответные планки SP (B)

Артикул	исполнение	Профиль
711064	A1900	Rehau
711064	A1900	Dimex
711125	A2260	Trocal
710944	A0760	Еврофальц 18/8
710944	A0760	Еврофальц 20/8
710944	A0760	Deceuninck 2100

Микровентиляция SP-S



- работает с обычным угловым переключателем
- универсальна
- окно отходит на 6 мм
- монтаж без шаблона
- возможна установка как сбоку так и сверху

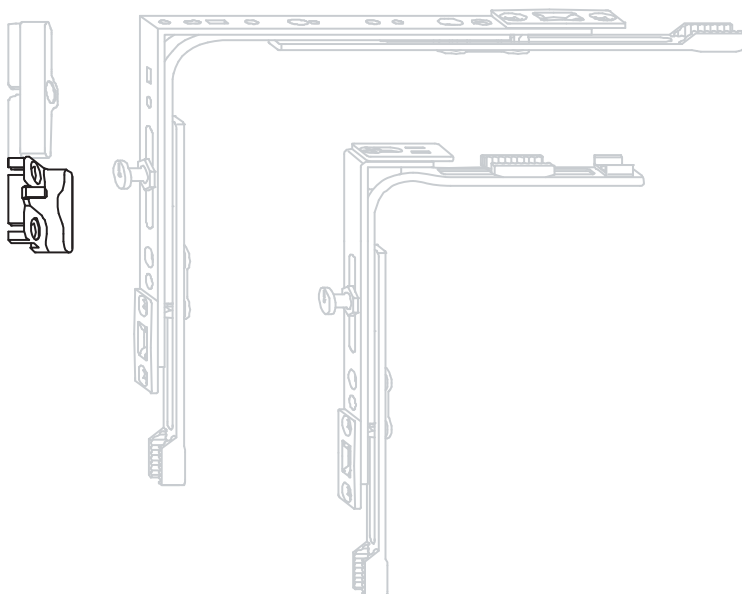

Артикул	исполнение	Профиль
720028	A1660	KBE
720028	A1660	Veka Softline AD 9
721445	A2860	Rehau
721445	A2860	Salamander 2D, 3D
721452	A1860	Thyssen
FRZL0020-100010	A2040	Veka SL 13, TL
FRZL0020-100010	A2040	Trocal Confort
FRZL0020-100010	A2040	Bruegmann
FRZL0010-100010	A1940	KBE 70
FRZL0010-100010	A1940	Funke
722213	A0608	Koemmerling
FRZL0060-040010	A4500	Дерево 12/18-13

Многоступенчатое проветривание MSP



Артикул	Наименование элемента		
FEUL0080-100010	угловой переключатель VS/MSP S-ES (A)	1	410-1560

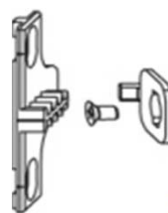
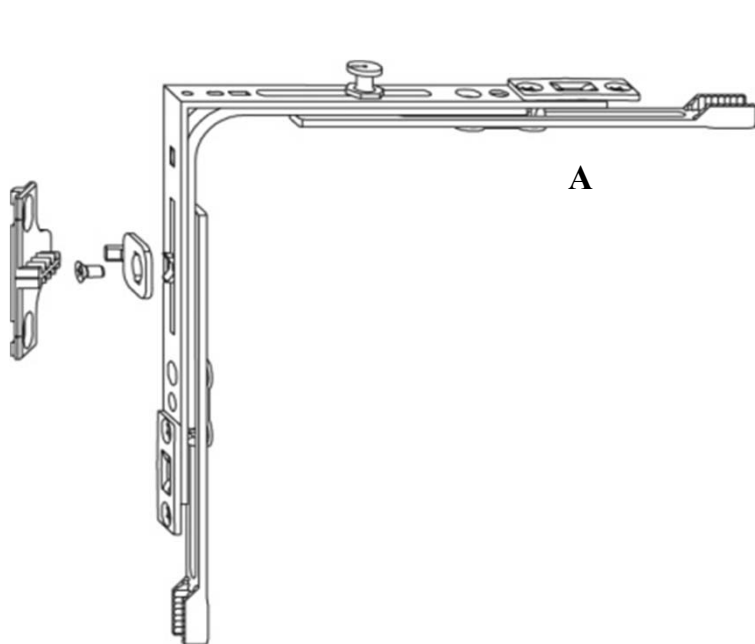

комплект MSP (B)
амная деталь, винт, ограничитель

Артикул	исполнение	Профиль
FMMS0050-100050	A1661	KBE
FMMS0040-100050	A1660	Veka Softline AD 9
FMMS0080-100050	A2040	Veka Topline
FMMS0080-100050	A2040	Aluplast, Brugmann
FMMS0100-100050	A2860	Rehau
FMMS0100-100050	A2860	Salamander 2D, 3D
FMMS0060-100050	A1860	Thyssen
FMMS0090-100050	A2260	Trocac Confort
FMMS0080-100050	A2040	KBE 70
FMMS0010-100050	A0608	Koemmerling
FMMS0020-100050	A1220/1	Дерево 12/18-20-9



Энергосберегающий механизм "ЗИМА - ЛЕТО"

откидывание створки на 40 мм

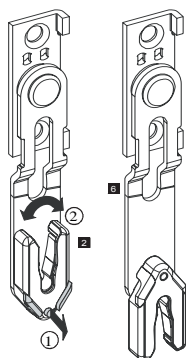

Для перевода в рабочее положение необходимо освободить зажим поз.1 и перевернуть вилку на 180° поз.2

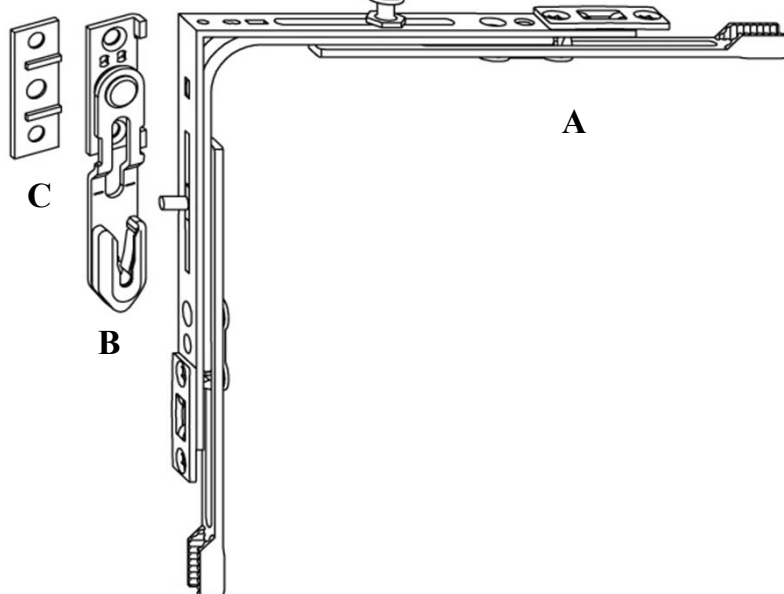

Артикул	Наименование элемента		
FEUL0030-100010	угловой переключатель VSO SP-S S-ES (A)	1	410-1560
ZSES0010-100050	проветриватель ЗИМА-ЛЕТО (B)		
см. проф. лист	Подкладка RB/FPS (C)		

Наружный проветриватель AEROfix



возможна доустановка на готовое поворотное, п/откидное окно

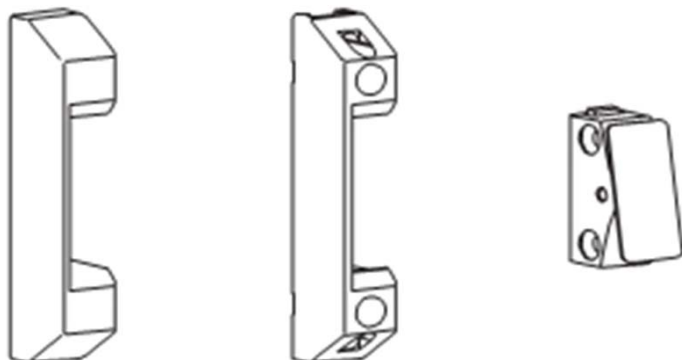

Артикул	Наименование элемента
817025	проветриватель БЕЛЫЙ комплект
817032	проветриватель КОРИЧНЕВЫЙ комплект
141304	Шаблон для установки

Фиксатор створки "Гребенка"



- имеет четыре положения
- выполнен из металла

Артикул	Наименование элемента
214411	гребенка накидная БЕЛАЯ (2 части)

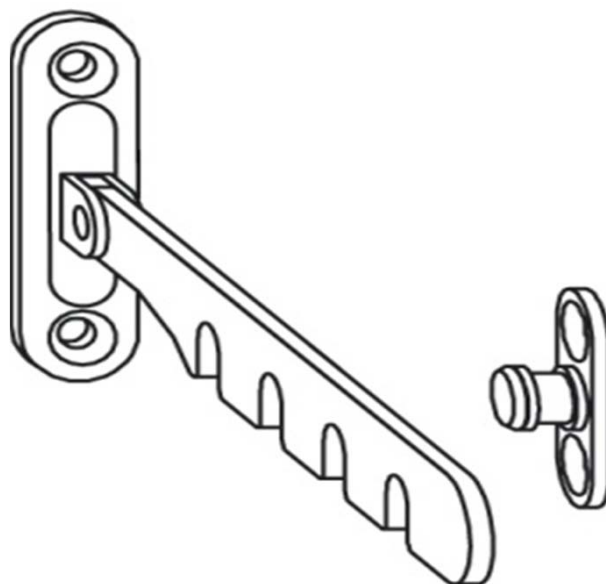

В случае недостаточного прижима по периметру створки, обращайтесь к представителям SI-AU в регионе, для подбора альтернативных ответных планок.

Профильный лист ПВХ

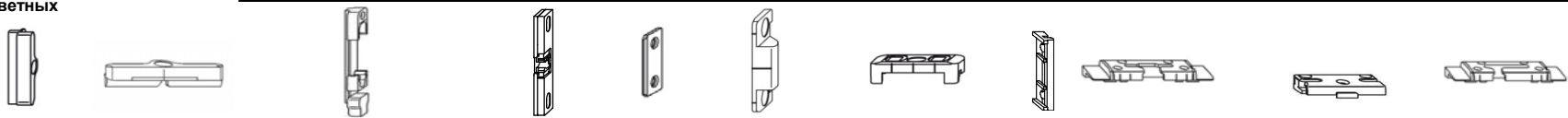

	Система	Ср. пр.	Ответная планка		Пов/отк. ответная планка		Балк. защелка	Упор блокир.	Отв.пл. скрыт. приж.	Ригель-ная отв. пл.	Подкл. RB/FPS	Откидн. опора S-ES FH	Ответная планка S-ES	Откидн. опора S-ES FH TBT
			46 мм	56 мм	Правая	Левая								
Adopen	12/20-13	0°		TRSM0060-100080	710340	710562	FRZB0380-100010	не треб.	873465	709795		706404	703656	
Aluplast 2000-3000	12/20-13	5°		TRSM0060-100080	710340	710562	FRZB0380-100010	не треб.	873465	709795	889046	706404	703656	
Aluplast 4000	12/20-13	0°		TRSM0060-100080				не треб.	873427	709801	889091	706428		
Bekcer	12/20-9	0°		712382 718216 с 2-я отв	710432	710654	FRZB0170-100010	710913	873328	709726	889237	706121	703717	
Bruegmann AD	12/20-13	0°		FRSB0390-100010			709290	не треб.	873281	707999	889046	706411		
Di-fence	12/20-9	0°		712306	710432	710654	FRZB0170-100010	710913	873328	709726	889237	706121	703717	
Dimex	12/20-13	0°		TRSM0060-100080			FRZB0180-100010	не треб.	873427	709801	889091		703755	720622 пр. 720639 лев.
Exprof	12/20-9	5°		712382 718216 с 2-я отв	710432	710654	FRZB0170-100010	710913	873328	709726	889237	706121	703717	
Funke	12/20-13	5°		TRSM0300-100010	710456	710678	FRZB0220-100010	не треб.	873427	709665	889091	FRKA0200-100010	703687	721483 пр. 721490 лев.
Gealan	12/20-13	0°		TRSM0070-100010 TRSM0250-100010	710197		FRZB0220-100010	не треб.	873427	709665	889091	FRKA0200-100010	703687	
KBE AD	12/20-9	5°		712382 718216 с 2-я отв	710432	710654	FRZB0170-100010	710913	873328	709726	889237	706121	703717	720561 пр. 720554 лев.
KBE 70	12/20-13	0°	FRSA0150-100010	TRSM0070-100010 TRSM0250-100010	710456	710678	FRZB0220-100010	не треб.	873427	709795	889091	FRKA0100-100010	FRSC0090-100010	721483 пр. 721490 лев.
Koemmerling	12/20-13	5°		712276	710234		FRZB0180-100010	не треб.	873342		889077	705933	703397	
Laouman	12/20-9	0°		712306	710302	710524	FRZB0170-100010	не треб.	873328	709726	889107			
LG	12/20-13	0°	FRSA0150-100010	TRSM0070-100010	710456	710678	FRZB0220-100010	не треб.	873427	709795	889091	FRKA0100-100010		
LB PAD	12/20-13	0°		TRSM0060-100080			FRZB0380-100010	не треб.	873465	709689	889046	706404	703656	
Plafen E/S-Line	12/20-13	0°		TRSM0060-100080	710449	710661	FRZB0220-100010	не треб.	873403	709818 709641	889084	FRKA0540-100010	704967	
Plastmo Index	12/20-9	0°		712382 718216 с 2-я отв	710432	710654	FRZB0170-100010	не треб.	873328	709726				720561 пр. 720554 лев.
Plus Plan Plustec	12/20-13	5°		TRSM0300-100010	710173		FRZB0310-100010	не треб.	873465		889046	706404	703656	
Proplex	12/20-9	5°		712382 718216 с 2-я отв	710432	710654	FRZB0170-100010	710913	873328	709726		706121	703717	720561 пр. 720554 лев.
Rehau	12/20-13	0°		TRSM0060-100080	710340	710562	FRZB0220-100010	не треб.	873403	709818 709641	889084	FRKA0540-100010	704967	720622 пр. 720639 лев.
Roplasto 7001	12/21-13	0°		TRSM0060-100080	710340	710562	709290	не треб.	873427	709818	889084			

В случае недостаточного прижима по периметру створки, обращайтесь к представителям SI-AU в регионе, для подбора альтернативных ответных планок.

Профильный лист ПВХ (продолжение)

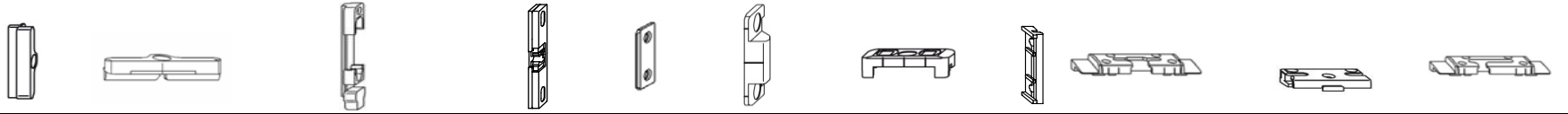

	Система	Ср. пр.	Ответная планка		Пов/отк. ответная планка		Балк. защелка	Упор блокир.	Отв.пл. скрыт. приж.	Ригель-ная отв. пл.	Подкл. RB/FPS	Откидн. опора S-ES FH	Ответная планка S-ES	Откидн. опора S-ES FH TBT
			46 мм	56 мм	Правая	Левая								
Salamander 2D	12/20-13	0°		TRSM0060-100080	710449	710661	FRZB0220-100010	не треб.	873441		-	FRKA0540-100010	704967	720622 пр. 720639 лев.
Salamander 3D	12/20-13	-		TRSM0060-100080	710449	710661	FRZB0220-100010	не треб.	873441		-	FRKA0540-100010	704967	720622 пр. 720639 лев.
Scheffer	12/20-13	0°		TRSM0060-100080	710340	710562	FRZB0220-100010	не треб.	873403	709641	889084	FRKA0540-100010	704967	
Schueco 60	12/20-13	0°		TRSM0060-100080			FRZB0220-100010	не треб.	873427	709801	889091	706428		
Schueco 70, 82	12/20-13	0°		TRSM0060-100080	710449	710661	FRZB0380-100010	не треб.	877883	709795	889046		703656	
Thyssen	12/21-13	0°		TRSM0160-100010	710234		FRZB0180-100010	860991	877838	709627	889213	706145	704448	721605 пр. 721612 лев.
Trocal Confort (Economic)	12/20-13	0°		FRSB0250-100010	710418	710630	FRZB0100-100010	не треб.	877883	709757	889046	705988	703625	
Veka Softline AD 9	12/20-9	0°		712306	710302	710524	FRZB0170-100010	не треб.	873328	709726	889107			720561 пр. 720554 лев.
Veka Softline AD 13	12/20-13	0°		TRSM0030-100010 TRSM0230-100010			FRZB0380-100010	не треб.	873465	707999	889046	706404	703656 или 718551	721643 пр. 721650 лев.
Veka Topline	12/20-13	0°		TRSM0030-100010		710708	709290	не треб.	873465	707999	889046	706411	703656 или 718551	721643 пр. 721650 лев.
Veka Euroline 70	12/20-13	0°		TRSM0300-100010	710456	710678	FRZB0380-100010	не треб.	873465	709689		706404 или 706411	703656 или 718551	
Veratek	12/20-13	0°		TRSM0300-100010	710197		FRZB0220-100010	не треб.	873427	709665	889091			
Winsa	12/20-13	0°			710418	710630	FRZB0220-100010		877883	709641				
Wymar 2500	12/20-13	0°		TRSM0300-100010	710456	710678	FRZB0220-100010	не треб.	873441	709795				
OPAC (Краснодар)	12/20-9	0°		FRSB0030-100010	FRKS0111-100010	FRKS0112-100010						FRKA0420-100010		
Стеклопластик 2000	12/20-13	0°		TRSM0060-100080	710340	710562	FRZB0220-100010	не треб.	873403	709641	889084			
Стеклопластик 300, 700	12/20-9	0°	711286		709931		FRZB0270-100060	не треб.						
СОК	12/20-13	0°		TRSM0060-100080	710449	710661	FRZB0220-100010	не треб.	873403	709818	889084	FRKA0540-100010	704967	720622 пр. 720639 лев.
Фурнитурный паз	-	-	711873		-		709313	710937	-	-	-			
Штульповой запор			верх	712191	710258		708088							
		центр	711736											

Профильный лист дерево

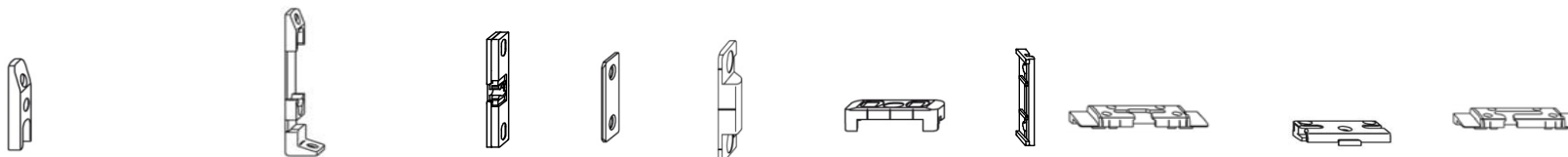

	Система	Ср. пр.	Ответная планка	Пов/отк. ответная планка	Балк. защелка	Упор блокир.	Отв.пл. скрыт. приж.	Ригель-ная отв. пл.	Подкл. RB/FPS	Откидн. опора S-ES FH	Ответная планка S-ES	Откидн. опора S-ES FH TBT	
			56 мм										
Дерево паз 7/8, 18 мм	12/18-9 12/20-9	см. документацию к профилю	707210	708446									
Дерево паз 7/8, 20 мм			707210	708446									
Дерево гл. фальц 18 мм			707227	708422	708118 708088	703366	873281	708231 709603	-	FRKA0411-100010 FRKA0412-100010	правая FRSC0451-100010 левая FRSC0452-100010	лев	
			707241	708460	FRZB0160-100010	703366	873304	708330	-	правая FRKA0431-100010 левая FRKA0432-100010	правая FRSC0461-100010 левая FRSC0462-100010		
Дерево гл. фальц 20 мм													
Дерево гл. фальц 24 мм	12/18-13		FRSB0460-100010	708460			FRZM0150-040060	FRZV0020-100070		правая FRKA0231-100010	TRSK1260-100060		
										левая FRKA0232-100010			