

ALPHALUX

CRYSTAL



- Размерный ряд: 300 – 600 мм
- Варианты направляющих: Push-to-Open, Push-to-Open для работы со штангой синхронизации, Доводчик, Push-to-Open+Доводчик
- Динамическая нагрузка 35 кг
- Сертификат качества на 50 000 циклов открывания / закрывания
- Обратный демпфер
- Три основные высоты боковин:
  - L = Low = 95,5 мм
  - M = Medium = 133.5 мм
  - H = High = 180,5 мм
- Варианты боковин со стеклянной вставкой
- Два цветовых решения: Антрацит, Белый
- Регулировка ящика по глубине от 0 мм до +5 мм
- Регулировка фасада по ширине +/- 1,2 мм
- Регулировка фасада по высоте: +/- 2 мм
- Регулировка наклона фасада -1,5 мм – 4 мм
- Возможность установки LED подсветки боковин из стекла
- Стабильная работа ящиков шириной до 1200 мм



Комплект направляющих скрытого монтажа для ящика Alphalux Crystal с механизмом Push-to-open



Артикул	Длина	Тип механизма
ALF5030.P	300 мм	Push
ALF5035.P	350 мм	Push
ALF5040.P	400 мм	Push
ALF5045.P	450 мм	Push
ALF5050.P	500 мм	Push
ALF5055.P	550 мм	Push
ALF5060.P	600 мм	Push

Комплект направляющих скрытого монтажа для ящика Alphalux Crystal с доводчиком



Артикул	Длина	Тип механизма
ALF5030.S	300 мм	Soft-Close
ALF5035.S	350 мм	Soft-Close
ALF5040.S	400 мм	Soft-Close
ALF5045.S	450 мм	Soft-Close
ALF5050.S	500 мм	Soft-Close
ALF5055.S	550 мм	Soft-Close
ALF5060.S	600 мм	Soft-Close

Комплект направляющих скрытого монтажа для ящика Alphalux Crystal с механизмом Push-to-open под штангу синхронизатор



Артикул	Длина	Тип механизма
ALF5030.PR	300 мм	Push для работы с синхронизатором
ALF5035.PR	350 мм	Push для работы с синхронизатором
ALF5040.PR	400 мм	Push для работы с синхронизатором
ALF5045.PR	450 мм	Push для работы с синхронизатором
ALF5050.PR	500 мм	Push для работы с синхронизатором
ALF5055.PR	550 мм	Push для работы с синхронизатором
ALF5060.PR	600 мм	Push для работы с синхронизатором

Артикул	Длина	Тип механизма
ALFPR.1100	1100 мм	Для направляющих Push с синхронизатором

Комплект направляющих скрытого монтажа для ящика Alphalux Crystal с механизмом Push-to-open и доводчиком под штангу синхронизатор



Артикул	Длина	Тип механизма
ALF5030.SP	300 мм	Push + Soft для работы с синхронизатором
ALF5035.SP	350 мм	Push + Soft для работы с синхронизатором
ALF5040.SP	400 мм	Push + Soft для работы с синхронизатором
ALF5045.SP	450 мм	Push + Soft для работы с синхронизатором
ALF5050.SP	500 мм	Push + Soft для работы с синхронизатором
ALF5055.SP	550 мм	Push + Soft для работы с синхронизатором
ALF5060.SP	600 мм	Push + Soft для работы с синхронизатором

Артикул	Длина	Тип механизма
ALFSP.1100	1100 мм	Для направляющих Push + Soft





Металлические боковины ящика Alphalux Crystal





**Боковины ящика Alphalux Crystal высотой L = 95,5 мм**

Артикул	Длина	Высота	Цвет
ALF5030L.96	300 мм	95,5 мм	Антрацит
ALF5030L.97	300 мм	95,5 мм	Белый
ALF5035L.96	350 мм	95,5 мм	Антрацит
ALF5035L.97	350 мм	95,5 мм	Белый
ALF5040L.96	400 мм	95,5 мм	Антрацит
ALF5040L.97	400 мм	95,5 мм	Белый
ALF5045L.96	450 мм	95,5 мм	Антрацит
ALF5045L.97	450 мм	95,5 мм	Белый
ALF5050L.96	500 мм	95,5 мм	Антрацит
ALF5050L.97	500 мм	95,5 мм	Белый
ALF5055L.96	550 мм	95,5 мм	Антрацит
ALF5055L.97	550 мм	95,5 мм	Белый
ALF5060L.96	600 мм	95,5 мм	Антрацит
ALF5060L.97	600 мм	95,5 мм	Белый

**Боковины ящика Alphalux Crystal высотой M = 133,5 мм**

Артикул	Длина	Высота	Цвет
ALF5030M.96	300 мм	133,5 мм	Антрацит
ALF5030M.97	300 мм	133,5 мм	Белый
ALF5035M.96	350 мм	133,5 мм	Антрацит
ALF5035M.97	350 мм	133,5 мм	Белый
ALF5040M.96	400 мм	133,5 мм	Антрацит
ALF5040M.97	400 мм	133,5 мм	Белый
ALF5045M.96	450 мм	133,5 мм	Антрацит
ALF5045M.97	450 мм	133,5 мм	Белый
ALF5050M.96	500 мм	133,5 мм	Антрацит
ALF5050M.97	500 мм	133,5 мм	Белый
ALF5055M.96	550 мм	133,5 мм	Антрацит
ALF5055M.97	550 мм	133,5 мм	Белый
ALF5060M.96	600 мм	133,5 мм	Антрацит
ALF5060M.97	600 мм	133,5 мм	Белый

**Боковины ящика Alphalux Crystal высотой H = 180,5 мм**

Артикул	Длина	Высота	Цвет
ALF5030H.96	300 мм	180,5 мм	Антрацит
ALF5030H.97	300 мм	180,5 мм	Белый
ALF5035H.96	350 мм	180,5 мм	Антрацит
ALF5035H.97	350 мм	180,5 мм	Белый
ALF5040H.96	400 мм	180,5 мм	Антрацит
ALF5040H.97	400 мм	180,5 мм	Белый
ALF5045H.96	450 мм	180,5 мм	Антрацит
ALF5045H.97	450 мм	180,5 мм	Белый
ALF5050H.96	500 мм	180,5 мм	Антрацит
ALF5050H.97	500 мм	180,5 мм	Белый
ALF5055H.96	550 мм	180,5 мм	Антрацит
ALF5055H.97	550 мм	180,5 мм	Белый
ALF5060H.96	600 мм	180,5 мм	Антрацит
ALF5060H.97	600 мм	180,5 мм	Белый



## Боковины ящика Alphalux Crystal со стеклянной вставкой



### Боковины ящика Alphalux Crystal высотой L = 95,5 мм под стекло



Артикул	Длина	Высота	Цвет
ALF5030L.96GL	300 мм	95,5 мм	Антрацит
ALF5030L.97GL	300 мм	95,5 мм	Белый
ALF5035L.96GL	350 мм	95,5 мм	Антрацит
ALF5035L.97GL	350 мм	95,5 мм	Белый
ALF5040L.96GL	400 мм	95,5 мм	Антрацит
ALF5040L.97GL	400 мм	95,5 мм	Белый
ALF5045L.96GL	450 мм	95,5 мм	Антрацит
ALF5045L.97GL	450 мм	95,5 мм	Белый
ALF5050L.96GL	500 мм	95,5 мм	Антрацит
ALF5050L.97GL	500 мм	95,5 мм	Белый
ALF5055L.96GI	550 мм	95,5 мм	Антрацит
ALF5055L.97GL	550 мм	95,5 мм	Белый
ALF5060L.96GL	600 мм	95,5 мм	Антрацит
ALF5060L.97GL	600 мм	95,5 мм	Белый

### Боковины ящика Alphalux Crystal высотой M = 133,5 мм под стекло



Артикул	Длина	Высота	Цвет
ALF5030M.96GL	300 мм	133,5 мм	Антрацит
ALF5030M.97GL	300 мм	133,5 мм	Белый
ALF5035M.96GL	350 мм	133,5 мм	Антрацит
ALF5035M.97GL	350 мм	133,5 мм	Белый
ALF5040M.96GL	400 мм	133,5 мм	Антрацит
ALF5040M.97GL	400 мм	133,5 мм	Белый
ALF5045M.96GL	450 мм	133,5 мм	Антрацит
ALF5045M.97GL	450 мм	133,5 мм	Белый
ALF5050M.96GL	500 мм	133,5 мм	Антрацит
ALF5050M.97GL	500 мм	133,5 мм	Белый
ALF5055M.96GL	550 мм	133,5 мм	Антрацит
ALF5055M.97GL	550 мм	133,5 мм	Белый
ALF5060M.96GL	600 мм	133,5 мм	Антрацит
ALF5060M.97GL	600 мм	133,5 мм	Белый

### Боковины ящика Alphalux Crystal высотой H = 180,5 мм под стекло



Артикул	Длина	Высота	Цвет
ALF5030H.96GL	300 мм	180,5 мм	Антрацит
ALF5030H.97GL	300 мм	180,5 мм	Белый
ALF5035H.96GL	350 мм	180,5 мм	Антрацит
ALF5035H.97GL	350 мм	180,5 мм	Белый
ALF5040H.96GL	400 мм	180,5 мм	Антрацит
ALF5040H.97GL	400 мм	180,5 мм	Белый
ALF5045H.96GL	450 мм	180,5 мм	Антрацит
ALF5045H.97GL	450 мм	180,5 мм	Белый
ALF5050H.96GL	500 мм	180,5 мм	Антрацит
ALF5050H.97GL	500 мм	180,5 мм	Белый
ALF5055H.96GL	550 мм	180,5 мм	Антрацит
ALF5055H.97GL	550 мм	180,5 мм	Белый
ALF5060H.96GL	600 мм	180,5 мм	Антрацит
ALF5060H.97GL	600 мм	180,5 мм	Белый





Комплекты LED подсветки для боковин ящика Alphalux со стеклянной вставкой.



Комплекты LED подсветки для боковин ящика Alphalux со стеклянной вставкой.

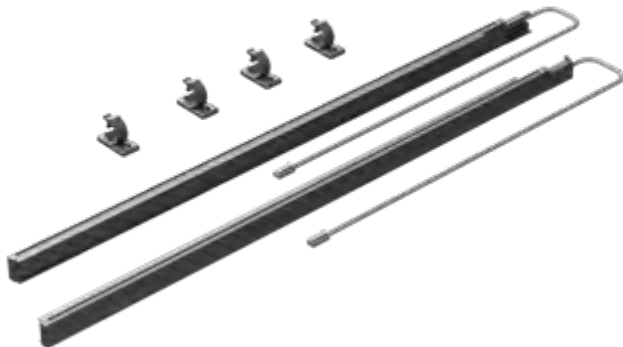

Артикул	Длина
ALF5030.LED	300 мм
ALF5035.LED	350 мм
ALF5040.LED	400 мм
ALF5045.LED	450 мм
ALF5050.LED	500 мм
ALF5055.LED	550 мм
ALF5060.LED	600 мм



Артикул
ALF50.LED

Установка комплекта LED подсветки

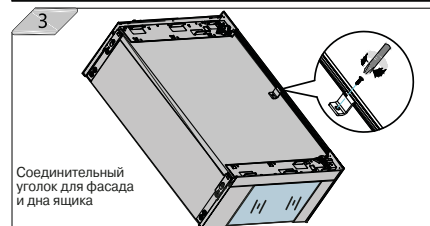
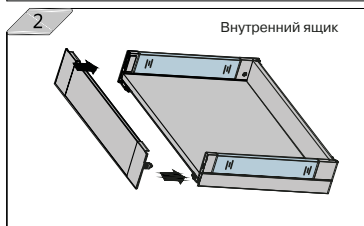
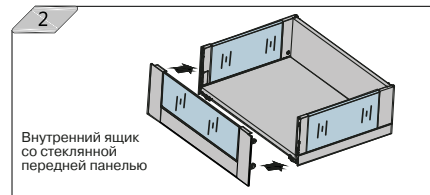
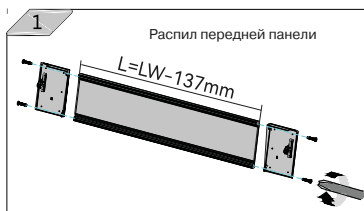
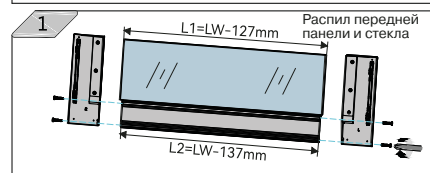
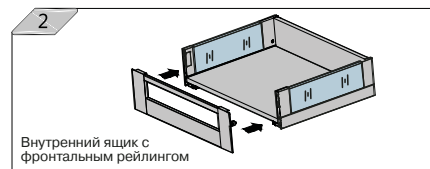
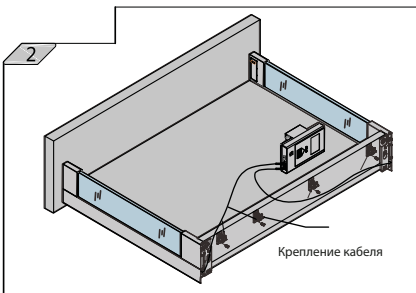



## Внутренние ящики Alphalux Crystal



## Держатели фасада для внутреннего ящика Alphalux Crystal с металлической передней панелью



Артикул	Высота	Цвет	Тип панели
ALF5010L.96	L = 95,5 мм	Антрацит	Металлическая
ALF5010L.97	L = 95,5 мм	Белый	Металлическая
ALF5010M.96	M = 133,5 мм	Антрацит	Металлическая
ALF5010M.97	M = 133,5 мм	Белый	Металлическая
ALF5010H.96	H = 180,5 мм	Антрацит	Металлическая
ALF5010H.97	H = 180,5 мм	Белый	Металлическая

## Металлические передние панели для внутреннего ящика Alphalux Crystal



Артикул	Высота	Длина	Цвет	Тип панели
ALF5011.96LH	95,5мм/180,5мм	1200 мм	Антрацит	Металлическая
ALF5011.97LH	95,5мм/180,5 мм	1200 мм	Белый	Металлическая
ALF5011.96M	133,5 мм	1200 мм	Антрацит	Металлическая
ALF5011.97M	133,5 мм	1200 мм	Белый	Металлическая

Распил передней панели по формуле:  $LW - 137$  мм, где  $LW$  внутренняя ширина корпуса мебельного изделия.

## Фронтальные рейлинги для внутреннего ящика Alphalux Crystal с металлической передней панелью



Артикул	Длина	Цвет	Тип панели
ALF5012.96	1200 мм	Антрацит	Металлическая
ALF5012.97	1200 мм	Белый	Металлическая

Распил фронтального рейлинга по формуле:  $LW - 126$  мм, где  $LW$  внутренняя ширина корпуса мебельного изделия

Держатели фасада для внутреннего ящика  
Alphalux Crystal со стеклянной передней панелью



Артикул	Высота	Цвет	Тип панели
ALF5010L.96GL	L = 95,5 мм	Антрацит	Для стекла
ALF5010L.97GL	L = 95,5 мм	Белый	Для стекла
ALF5010M.96GL	M = 133,5 мм	Антрацит	Для стекла
ALF5010M.97GL	M = 133,5 мм	Белый	Для стекла
ALF5010H.96GL	H = 180,5 мм	Антрацит	Для стекла
ALF5010H.97GL	H = 180,5 мм	Белый	Для стекла

Передние панели для внутреннего ящика  
Alphalux Crystal со вставкой из стекла

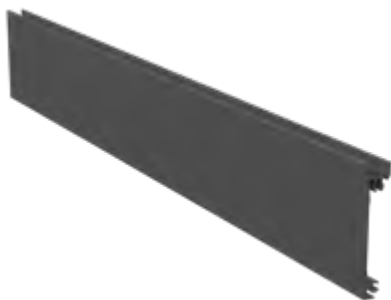

Артикул	Высота	Длина	Цвет	Тип панели
ALF5011.96GL	95,5 мм	1200 мм	Антрацит	Для стекла
	133,5 мм			
ALF5011.97GL	180,5 мм	1200 мм	Антрацит	Для стекла
	95,5 мм			
	133,5 мм			
	180,5 мм			

Распил фронтального рейлинга по формуле: LW - 126 мм, где LW внутренняя ширина корпуса мебельного изделия

## Фронтальные вставки из стекла для внутреннего ящика Alphalux Crystal

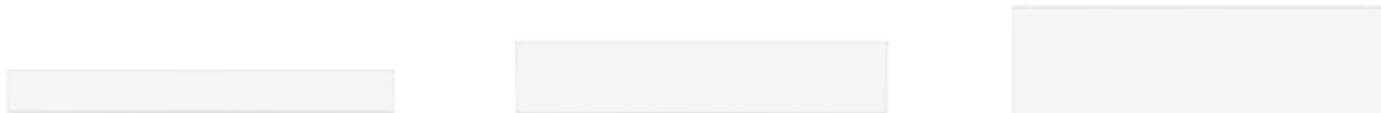

Артикул	Высота ящика	Высота вставки	Длина вставки	Толщина вставки
ALF5013.L600	L = 95,5 мм	44 мм	441 мм	8 мм
ALF5013.L800	L = 95,5 мм	44 мм	641 мм	8 мм
ALF5013.M600	M = 133,5 мм	82 мм	441 мм	8 мм
ALF5013.M800	M = 133,5 мм	82 мм	641 мм	8 мм
ALF5013.H600	H = 180,5 мм	129 мм	441 мм	8 мм
ALF5013.H800	H = 180,5 мм	129 мм	641 мм	8 мм

## Принцип монтажа фронтальной вставки из стекла для внутреннего ящика Alphalux Crystal

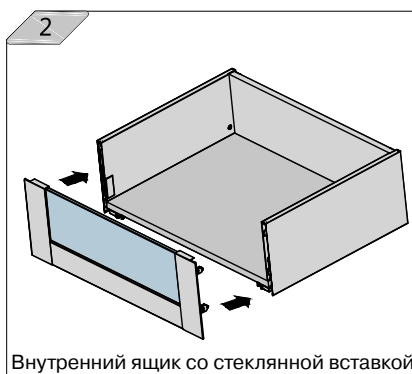
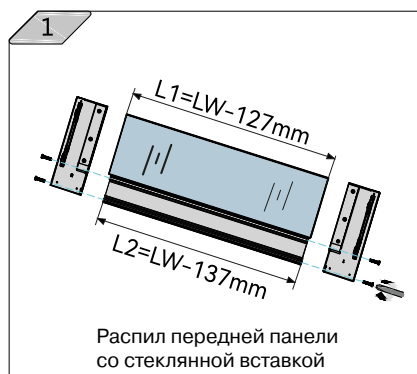
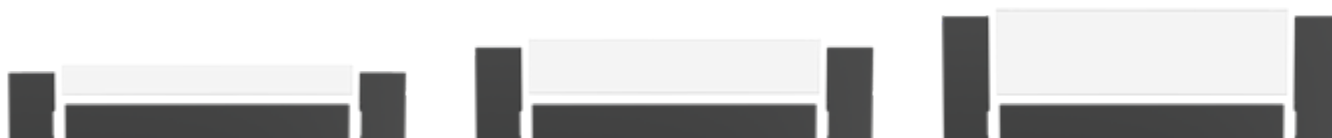





# Выдвижная система ALPHALUX CRYSTAL с металлическими боковинами и направляющими полного выдвижения SOFT CLOSE

Установочные размеры

NL = номинальная длина направляющих  
LT = внутренняя глубина корпуса

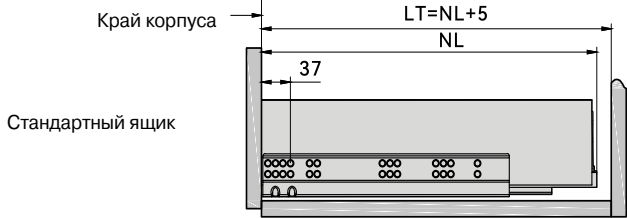

Установочные размеры

NL = номинальная длина направляющих  
LT = внутренняя глубина корпуса

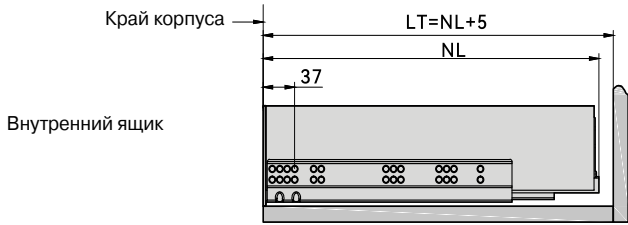

Присадка направляющих

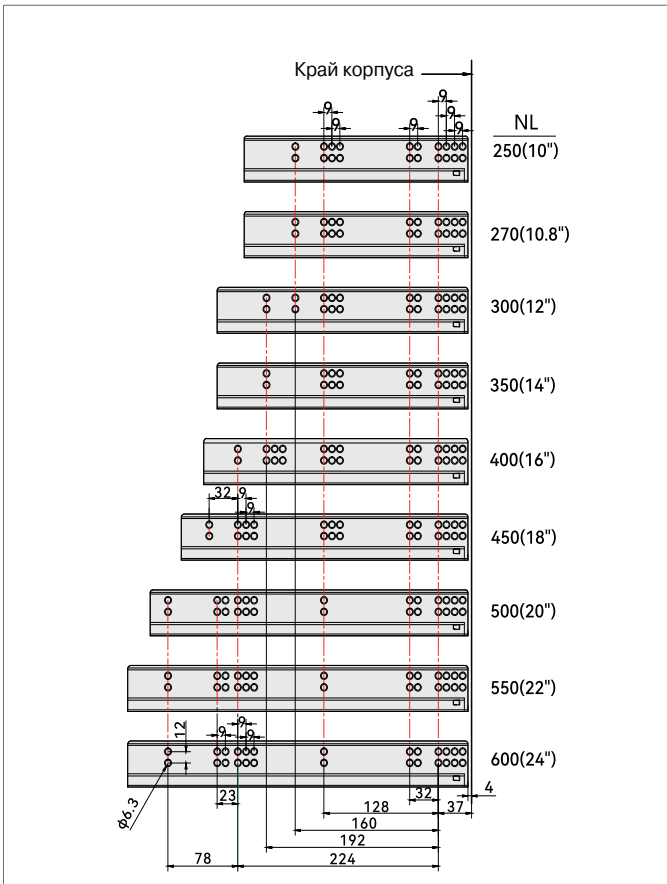

## L Низкий ящик L

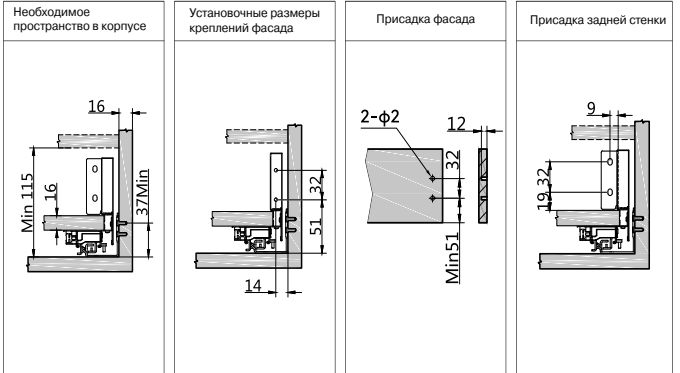

## M Средний ящик M

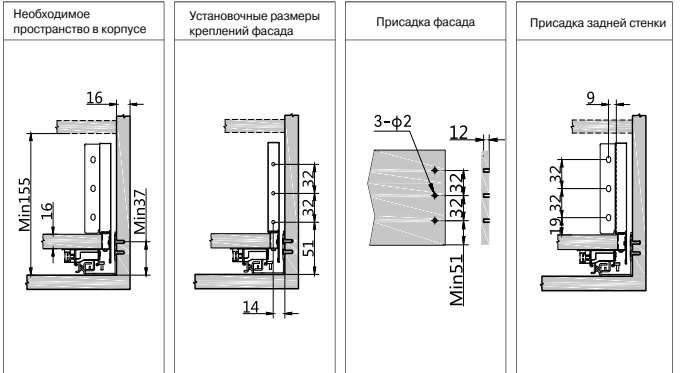

## H Высокий ящик H

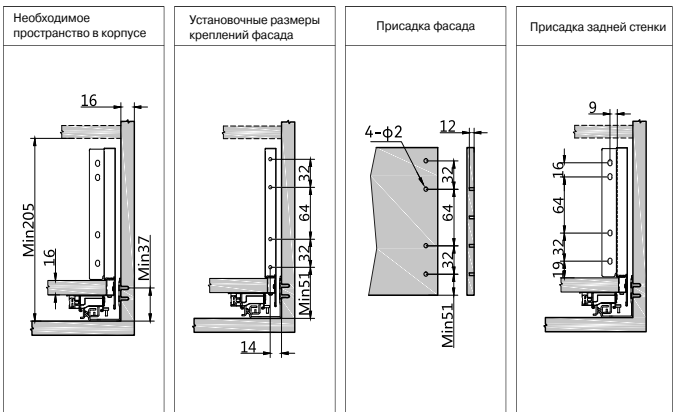

Распил дна и задней стенки для ЛДСП 16 мм

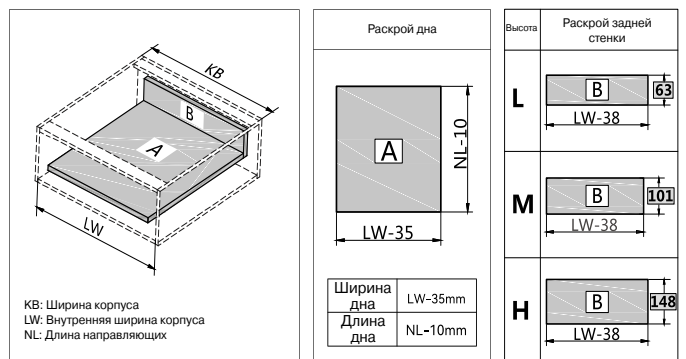

Установка ящика



Регулировка ящика

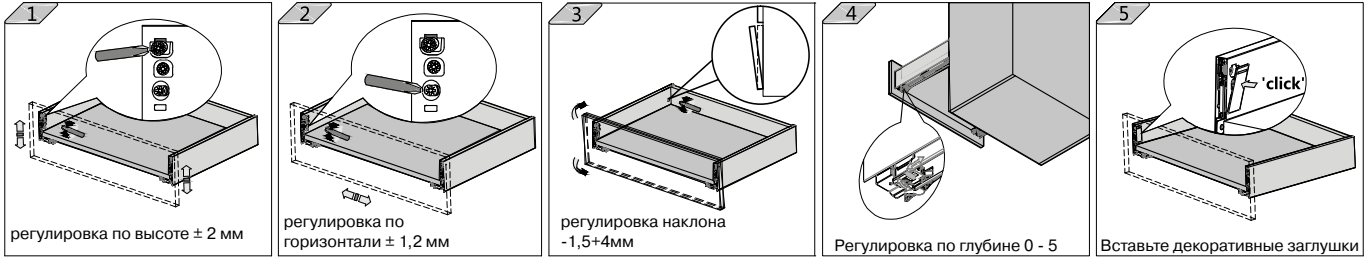

Демонтаж ящика

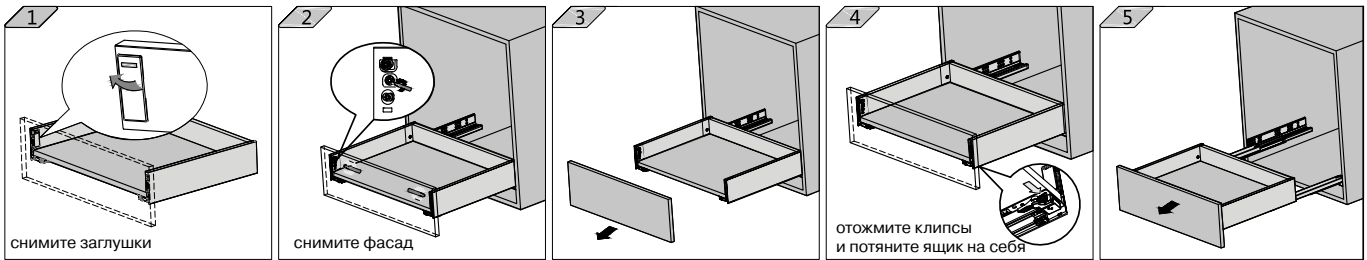

Установка внутреннего ящика

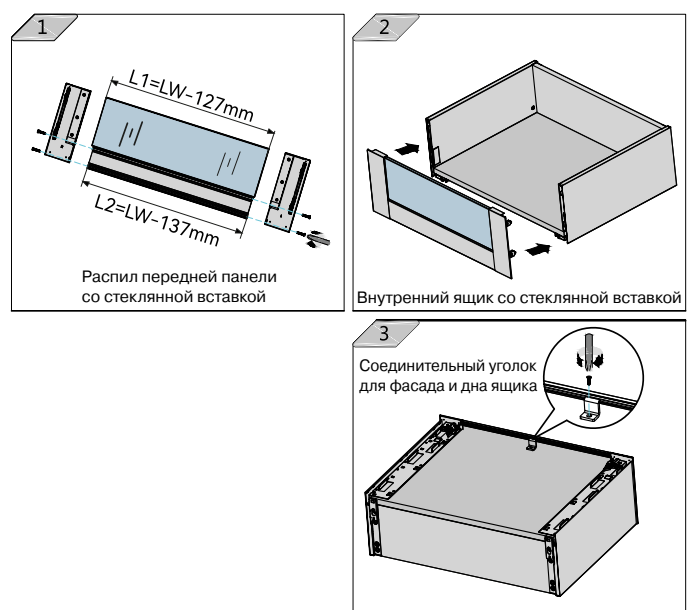
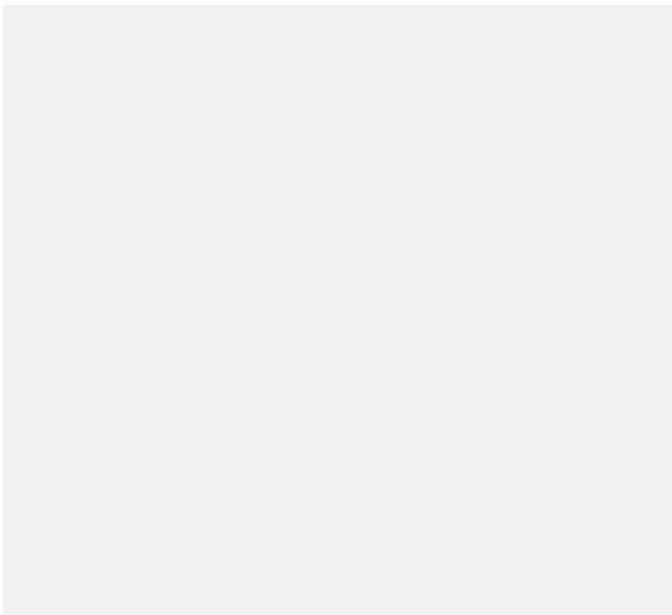
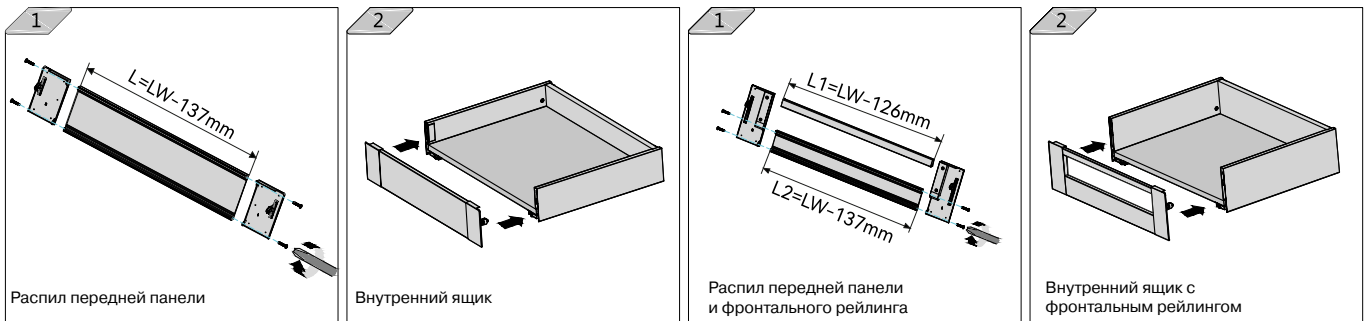



# Выдвижная система ALPHALUX CRYSTAL с металлическими боковинами и направляющими полного выдвижения PUSH-to-OPEN со штангой синхронизации

Установочные размеры (мм)

NL = номинальная длина направляющих  
LT = внутренняя глубина корпуса

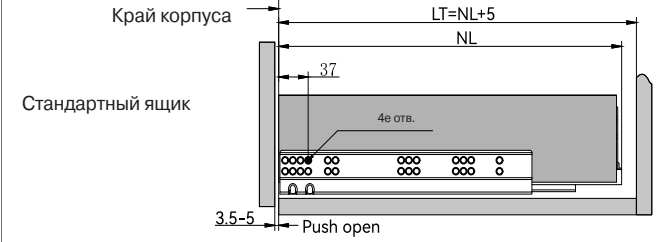

Установочные размеры (мм)

NL = номинальная длина направляющих  
LT = внутренняя глубина корпуса

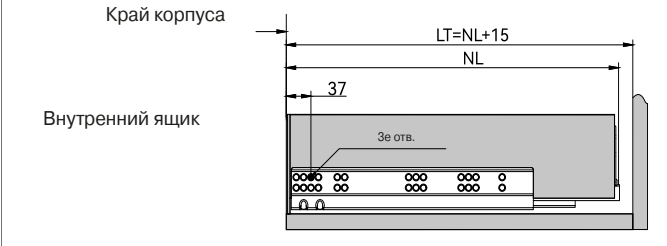

Присадка направляющих (мм)

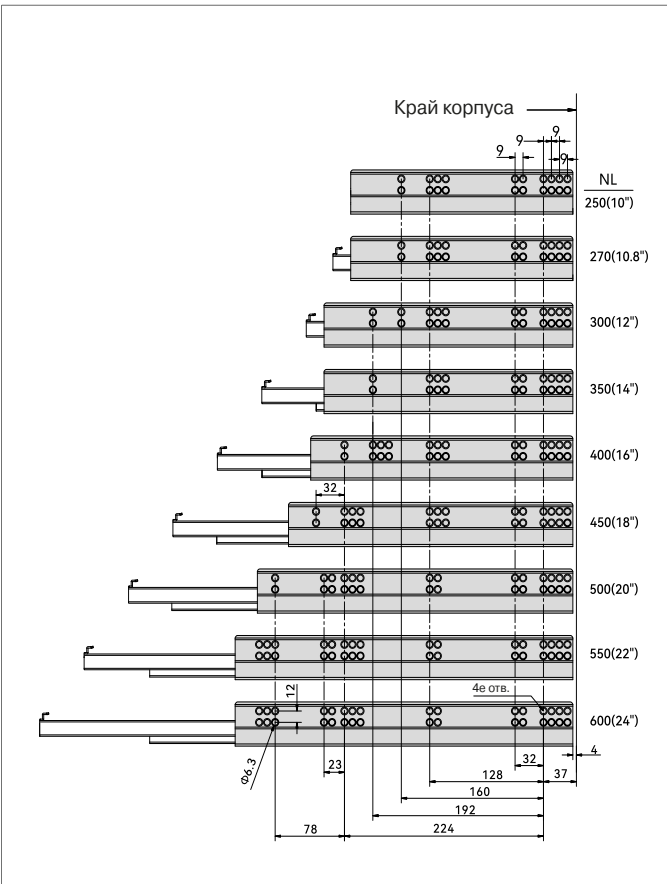

## L Низкий ящик L

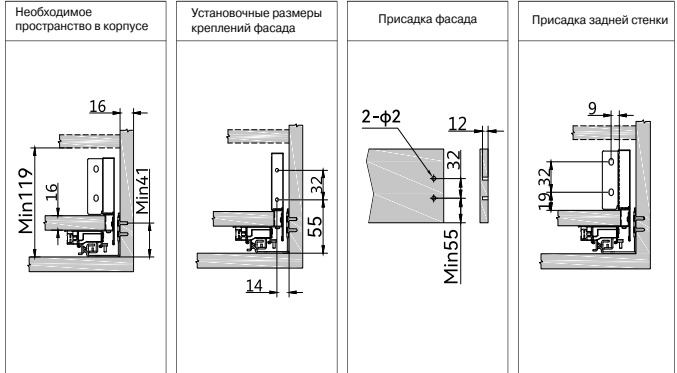

## M Средний ящик M

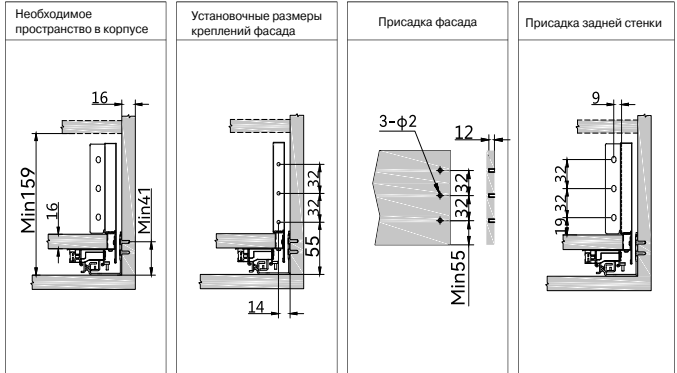

## H Высокий ящик H

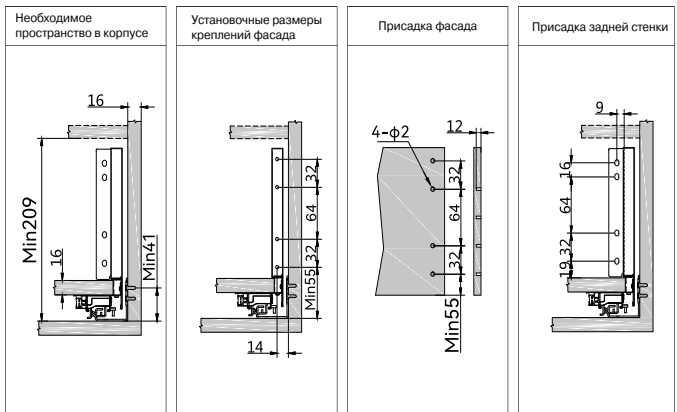

Распил дна и задней стенки для ЛДСП 16 мм

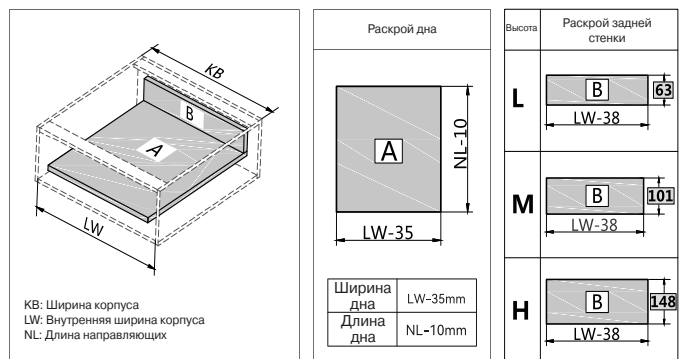

## Установка ящика

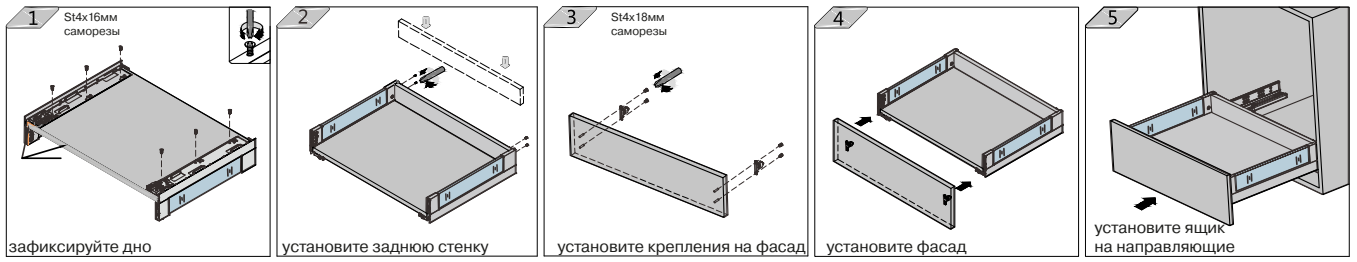

## Регулировка ящика

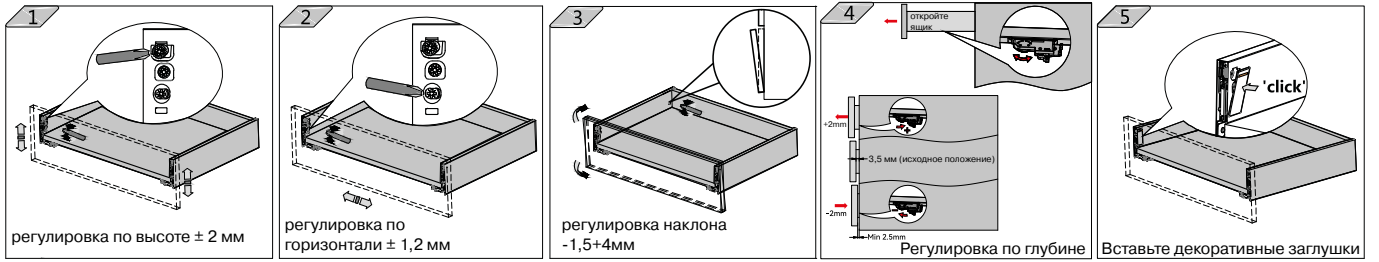

## Демонтаж ящика

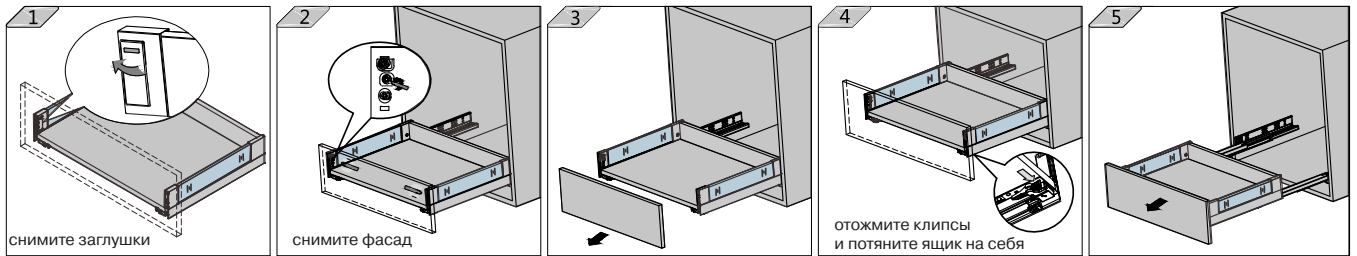

## Установка внутреннего ящика

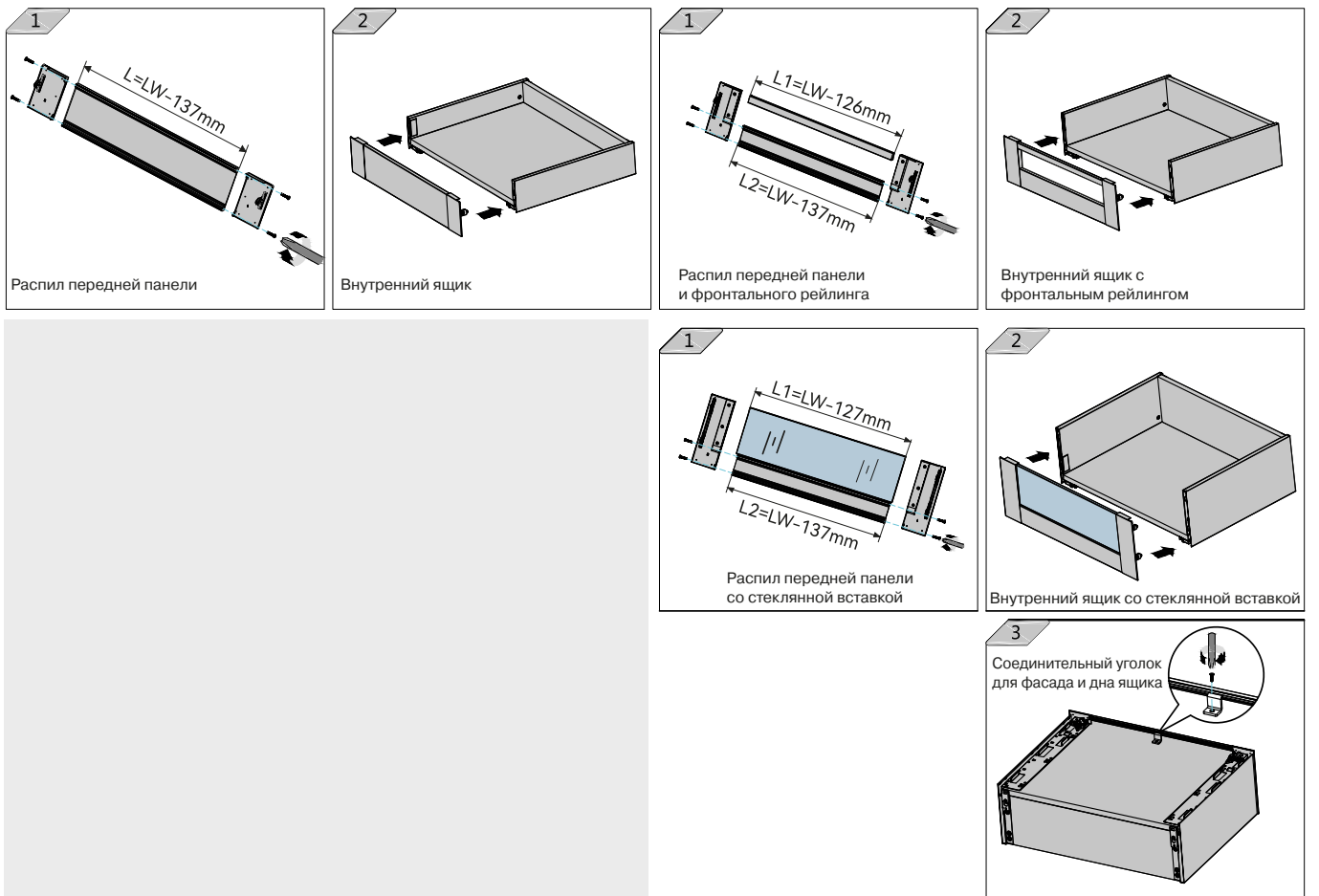



# Выдвижная система ALPHALUX CRYSTAL с металлическими боковинами и направляющими полного выдвижения SOFT + PUSH со штангой синхронизации

Установочные размеры

NL = номинальная длина направляющих  
LT = внутренняя глубина корпуса

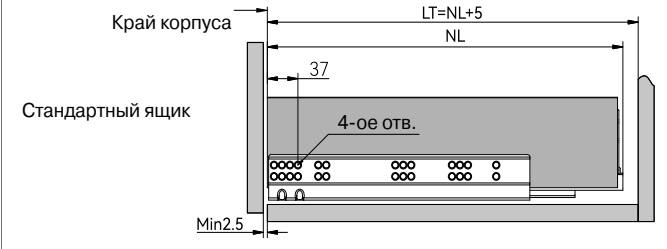

Установочные размеры

NL = номинальная длина направляющих  
LT = внутренняя глубина корпуса

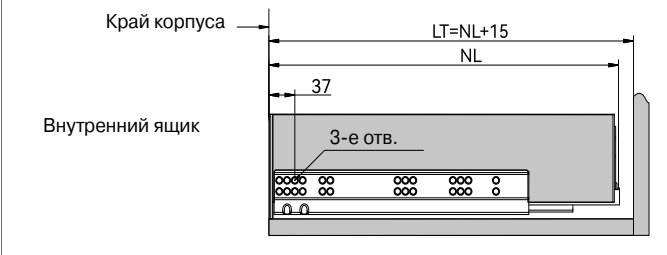

Присадка направляющих

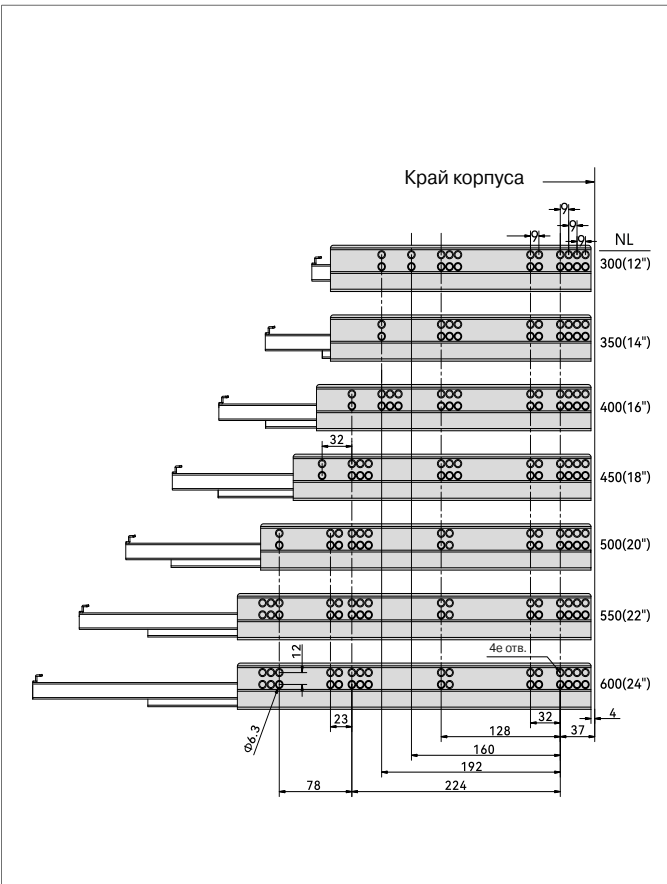

## L Низкий ящик L

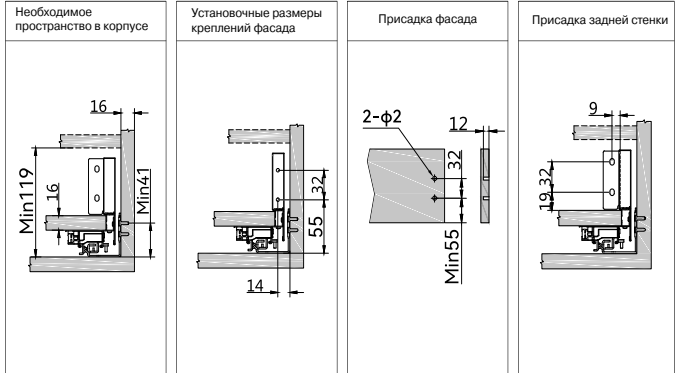

## M Средний ящик M

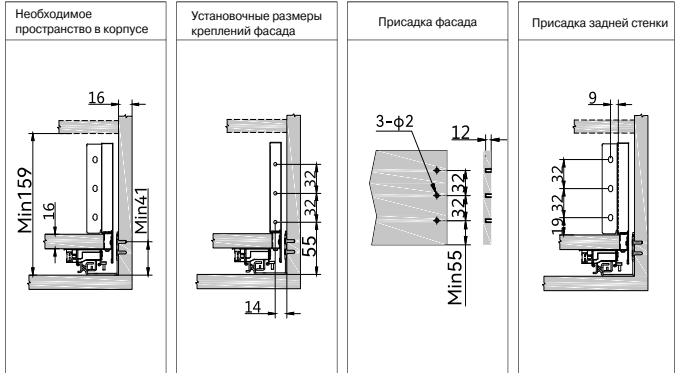

## H Высокий ящик H

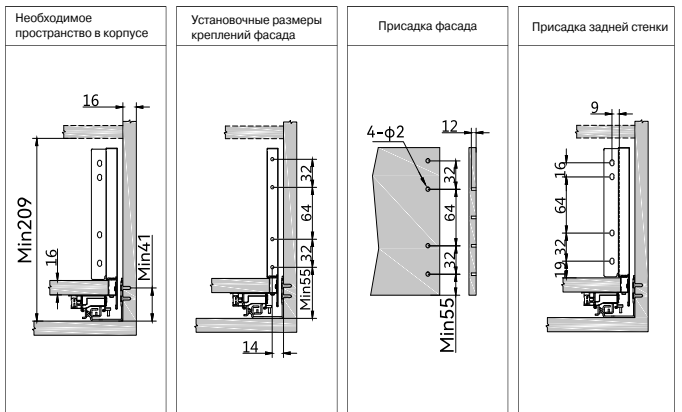

Распил дна и задней стенки для ЛДСП 16 мм

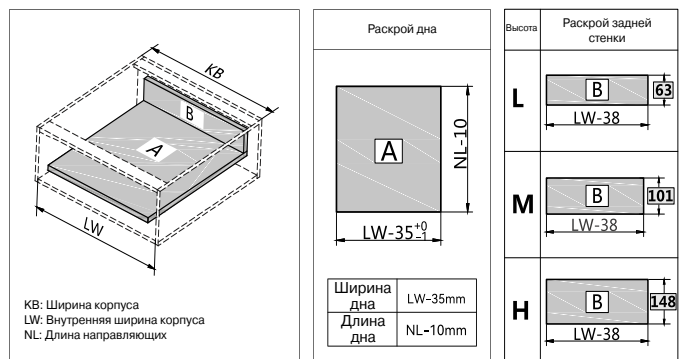



Установка ящика

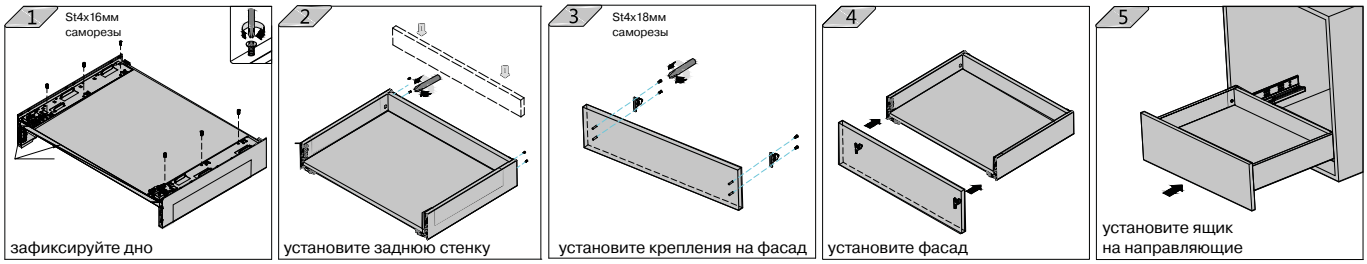

Регулировка ящика

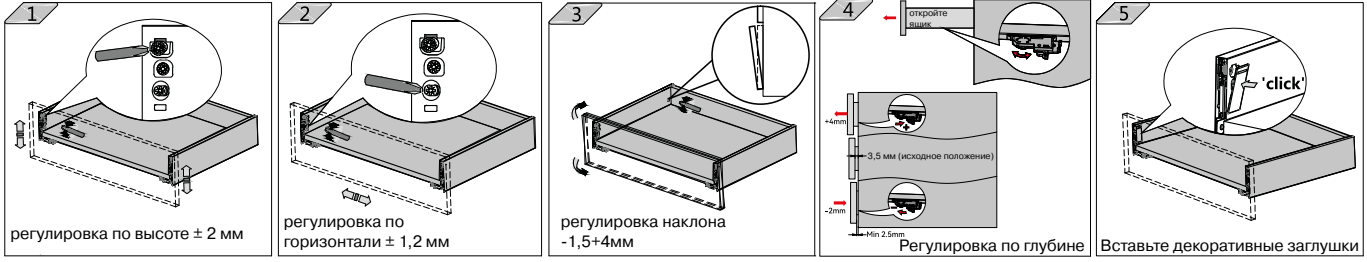

Демонтаж ящика

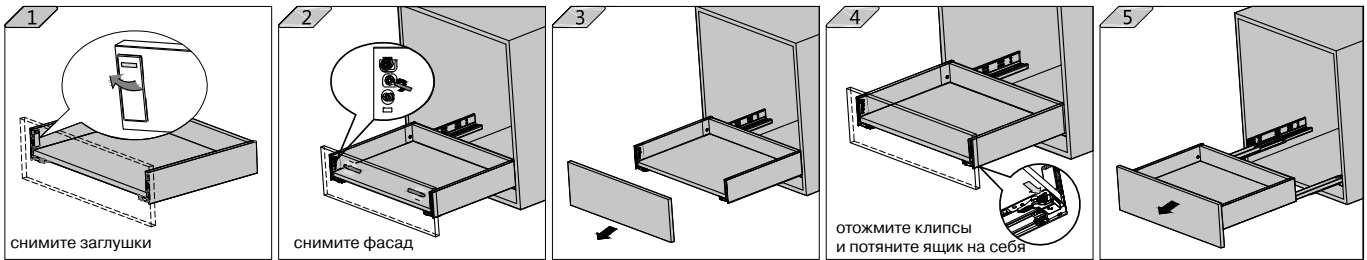

Установка внутреннего ящика

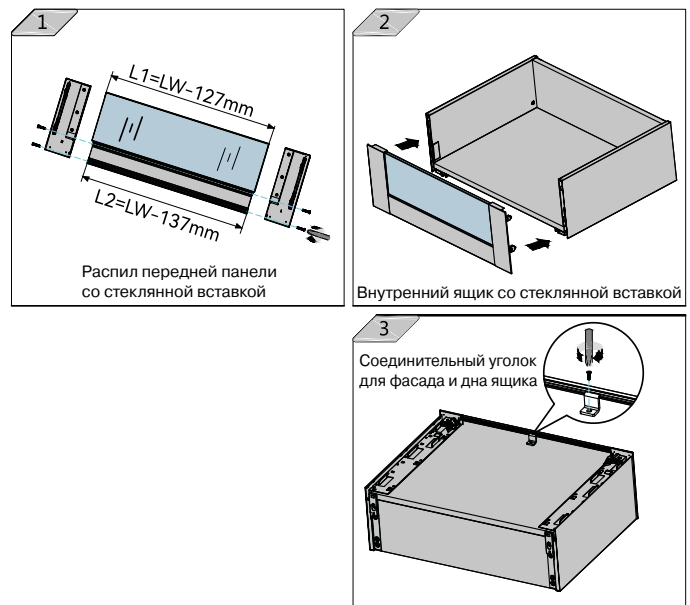
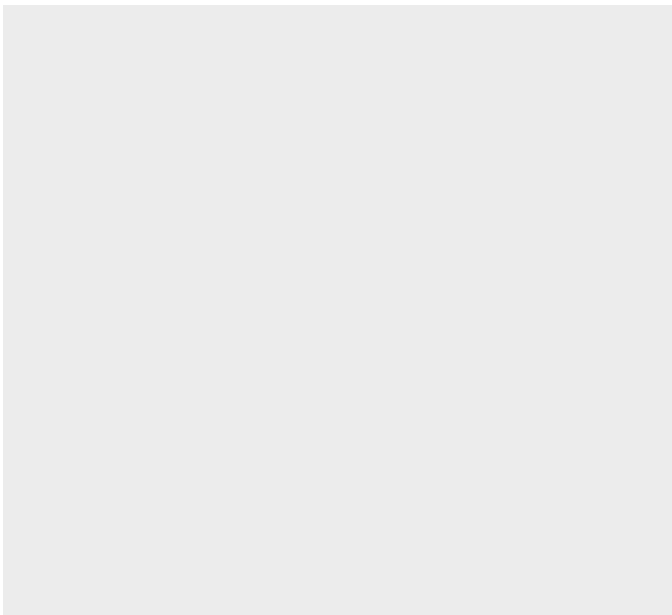
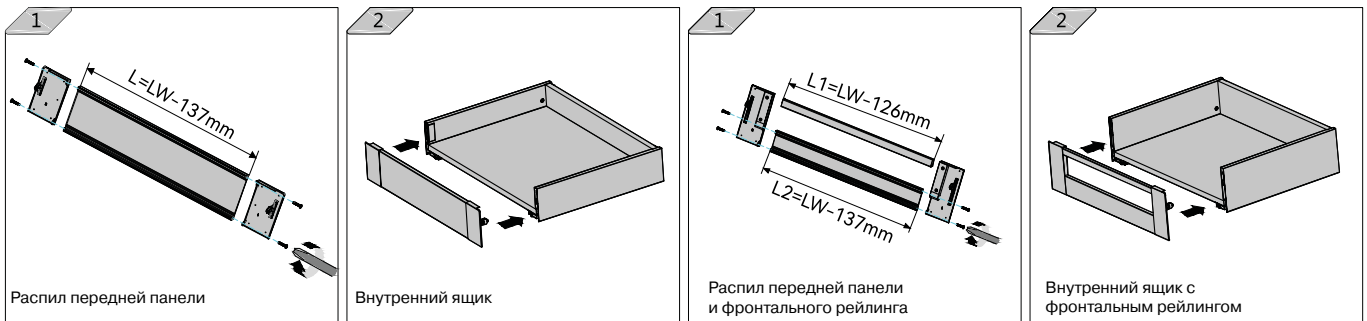



# Выдвижная система ALPHALUX CRYSTAL со стеклянными боковинами и направляющими полного выдвижения SOFT CLOSE

Установочные размеры (мм)

NL = номинальная длина направляющих  
LT = внутренняя глубина корпуса

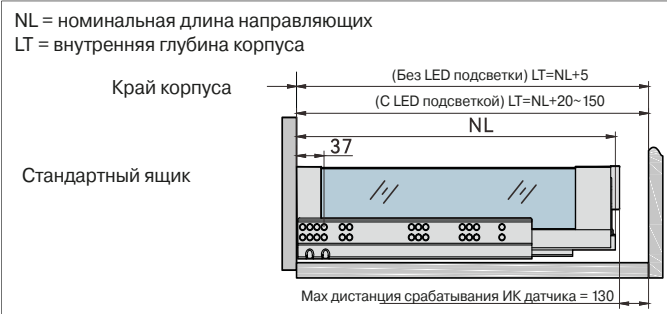

Установочные размеры (мм)

NL = номинальная длина направляющих  
LT = внутренняя глубина корпуса

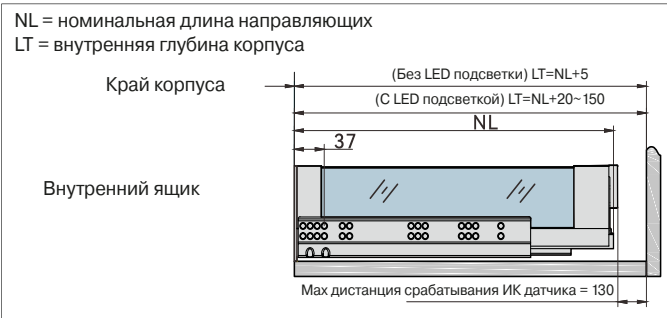

Присадка направляющих (мм)

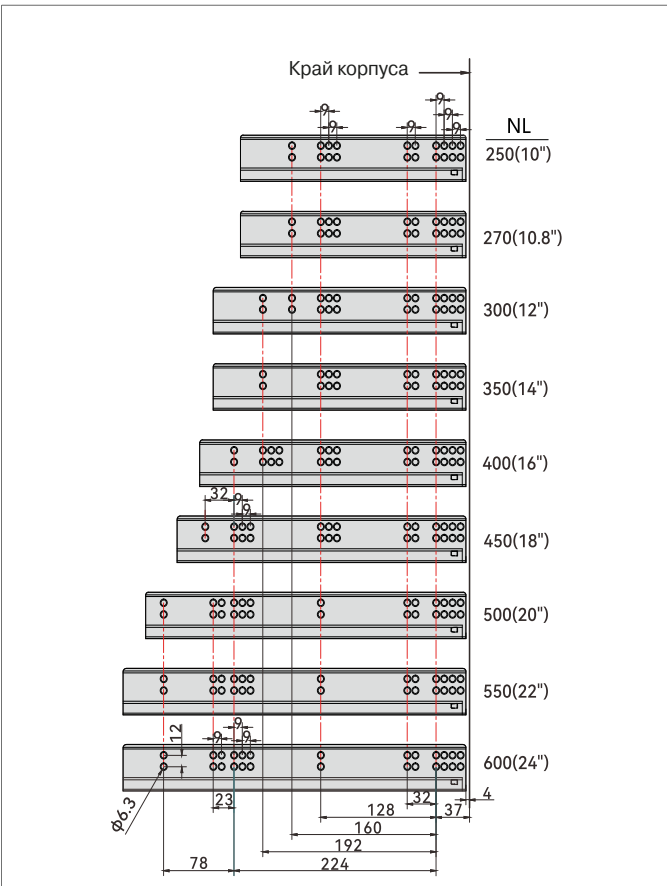

## L Низкий ящик L

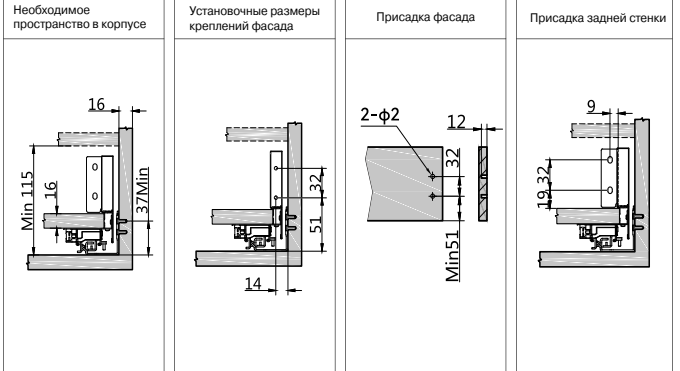

## M Средний ящик M

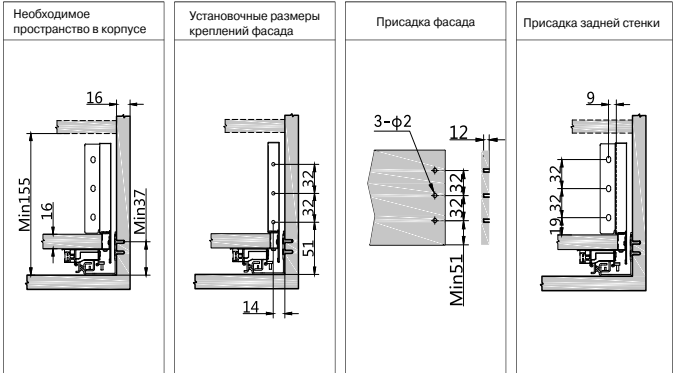

## H Высокий ящик H

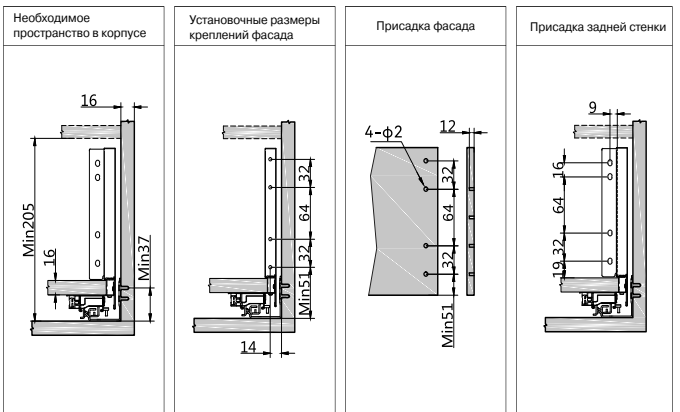

Распил дна и задней стенки для ЛДСП 16 мм

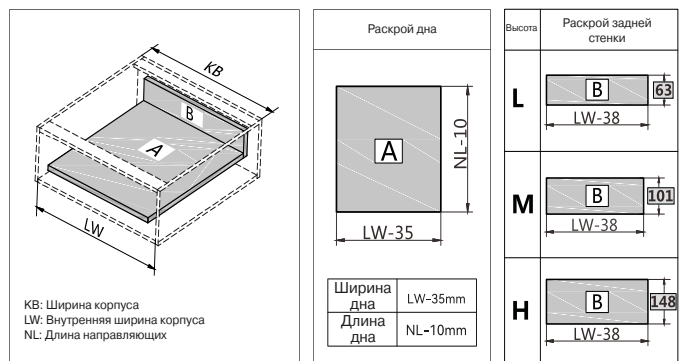

**Установка ящика**

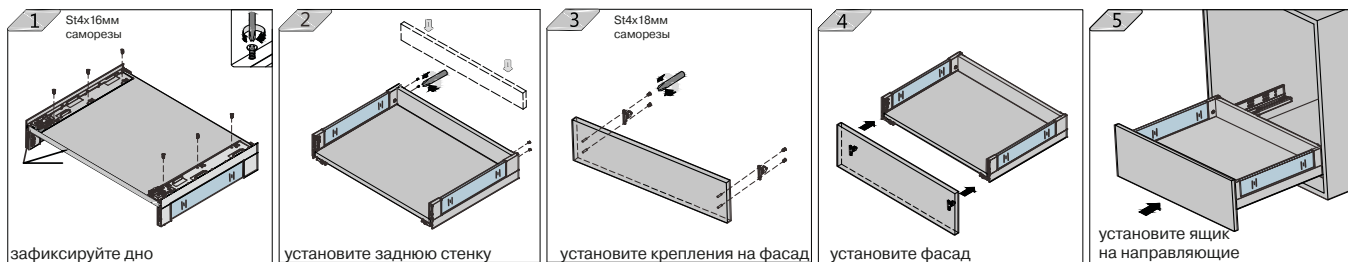

**Регулировка ящика**

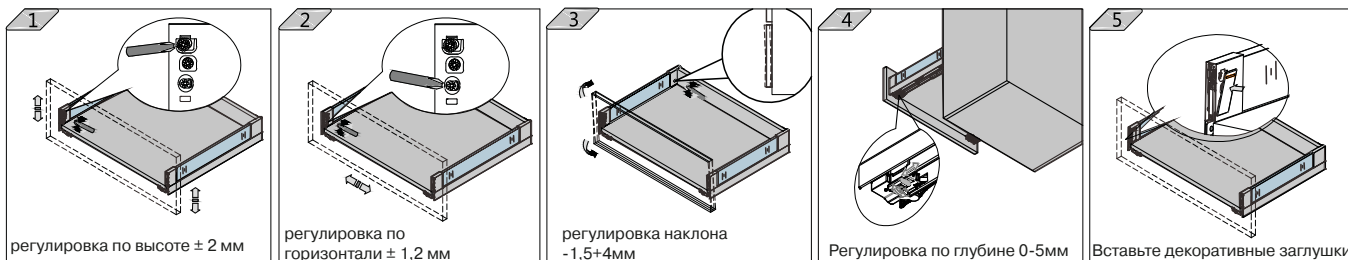

**Демонтаж ящика**

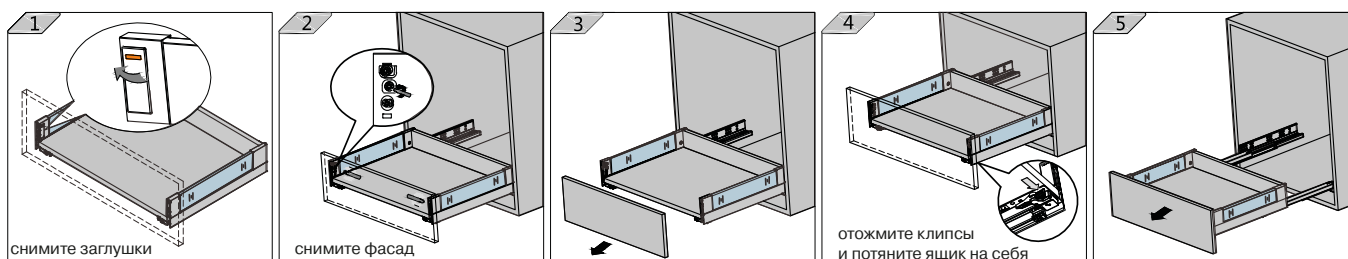

**Монтаж и демонтаж стеклянных боковин**

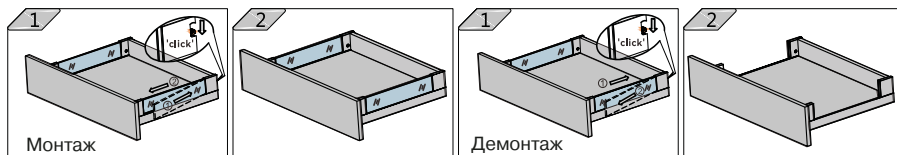

**Установка внутреннего ящика**

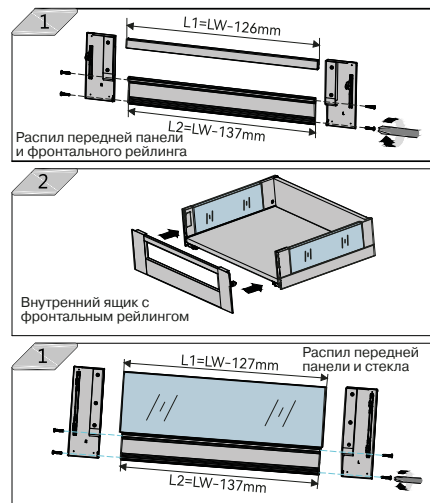

**Установка комплекта LED подсветки**

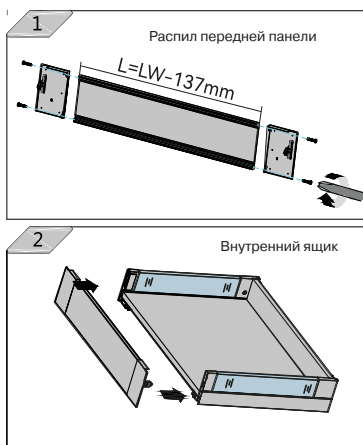
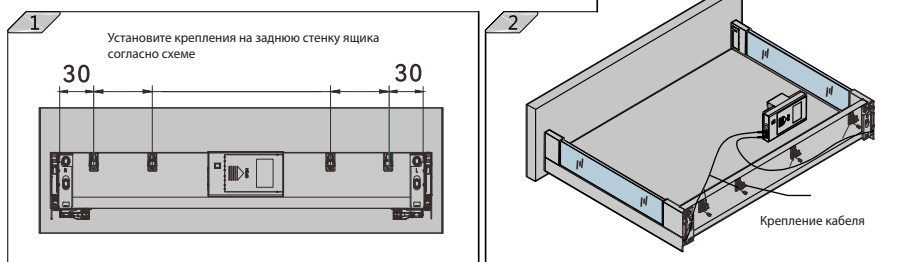



# Выдвижная система ALPHALUX CRYSTAL со стеклянными боковинами и направляющими полного выдвижения PUSH-to-OPEN со штангой синхронизации

Установочные размеры (мм)

NL = номинальная длина направляющих  
LT = внутренняя глубина корпуса

(Без LED подсветки) LT=NL+5

(С LED подсветкой) LT=NL+20-150

Край корпуса

Стандартный ящик

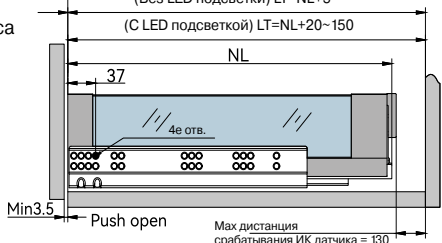

Установочные размеры (мм)

NL = номинальная длина направляющих  
LT = внутренняя глубина корпуса

(Без LED подсветки) LT=NL+15

(С LED подсветкой) LT=NL+35-165

Край корпуса

Внутренний ящик

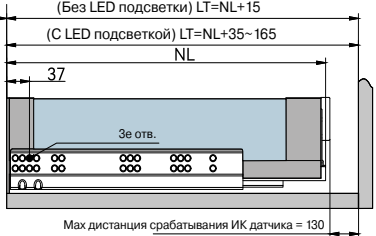

Присадка направляющих (мм)

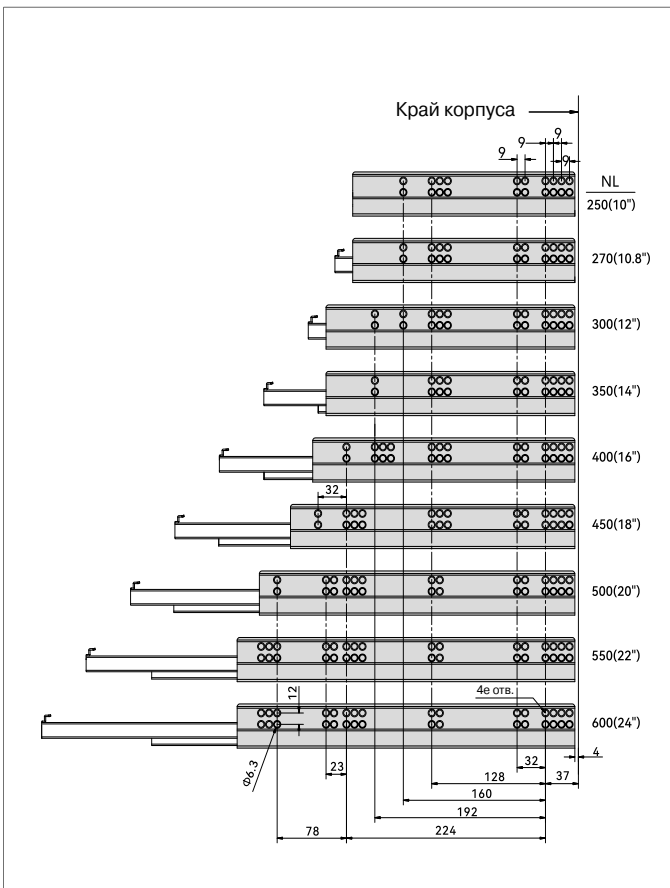

## L Низкий ящик L

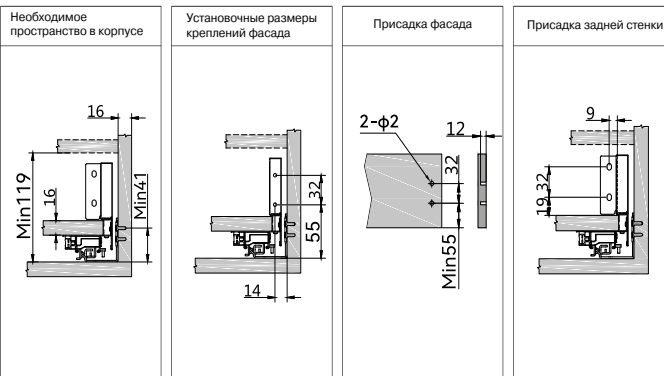

## M Средний ящик M

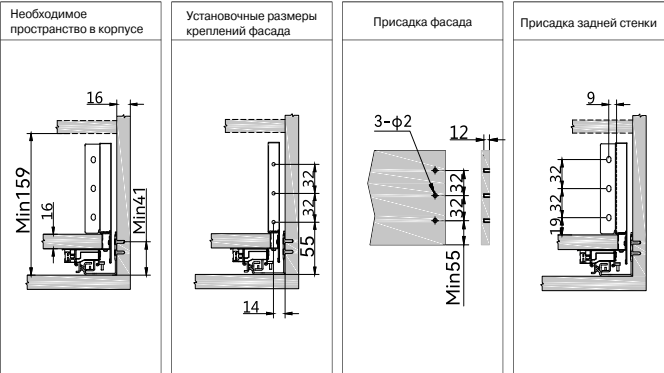

## H Высокий ящик H

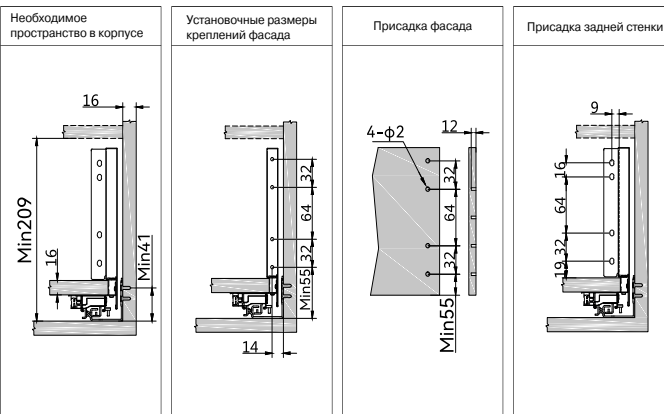

Распил дна и задней стенки для ЛДСП 16 мм

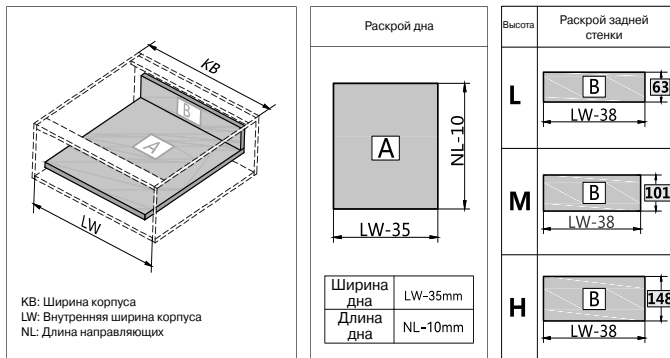

**Установка ящика**

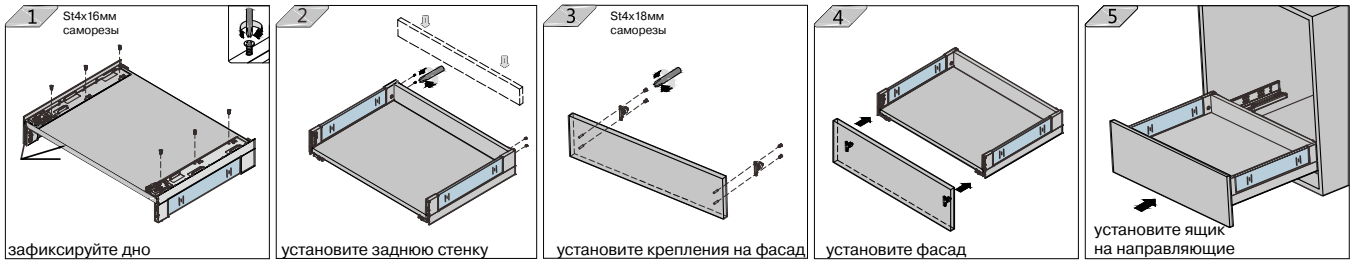

**Регулировка ящика**

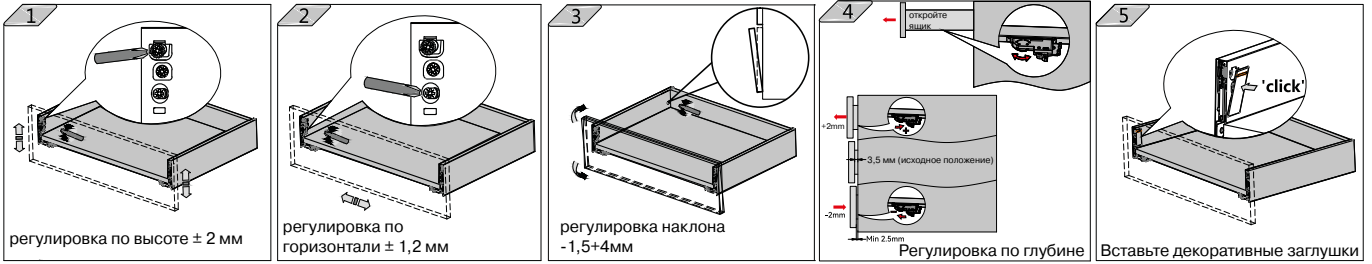

**Демонтаж ящика**

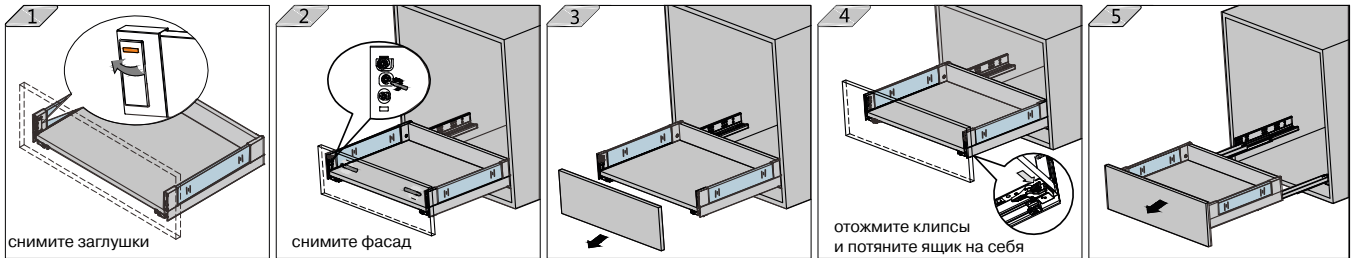

**Монтаж и демонтаж стеклянных боковин**

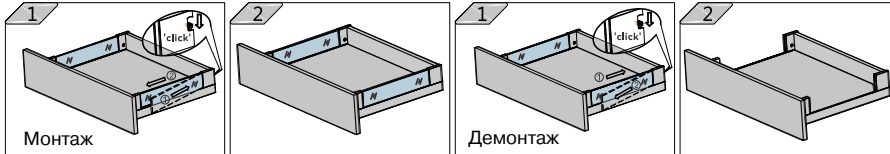

**Установка внутреннего ящика**

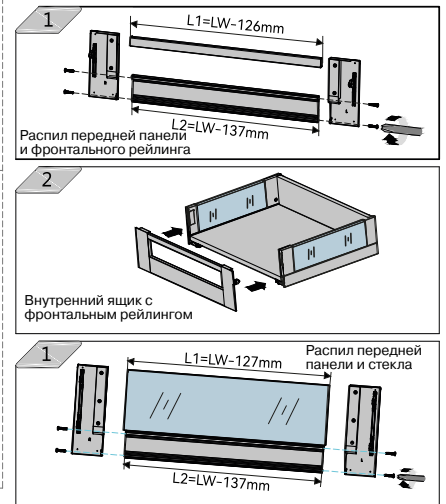

**Установка комплекта LED подсветки**

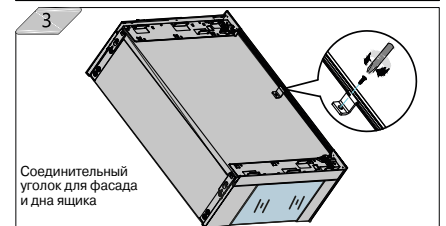
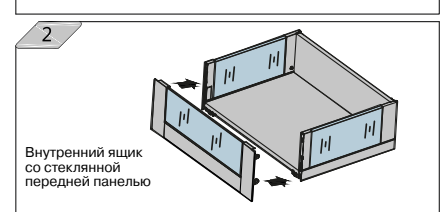
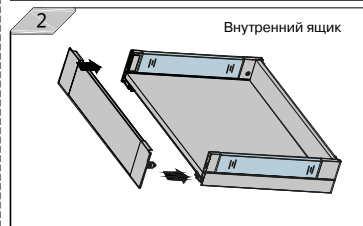
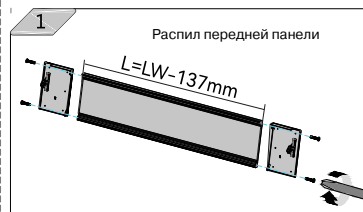
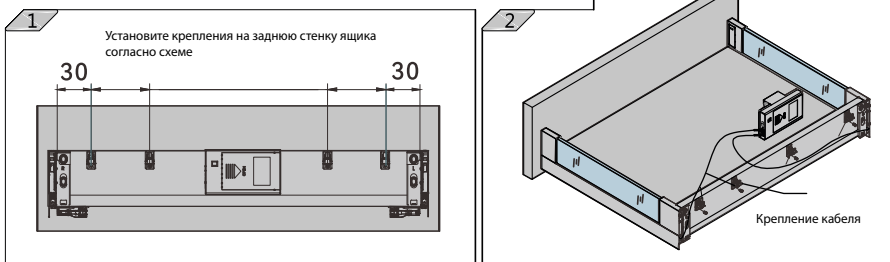





# Выдвижная система ALPHALUX CRYSTAL со стеклянными боковинами и направляющими полного выдвижения SOFT + PUSH со штангой синхронизации

Установочные размеры (мм)

NL = номинальная длина направляющих  
LT = внутренняя глубина корпуса

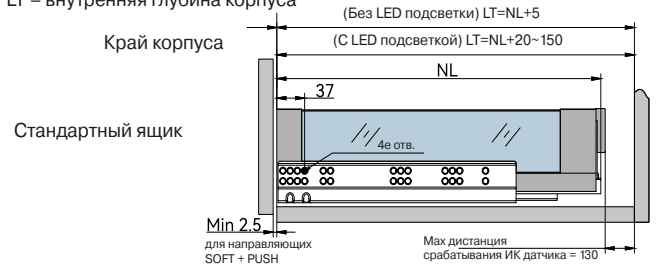

Установочные размеры (мм)

NL = номинальная длина направляющих  
LT = внутренняя глубина корпуса

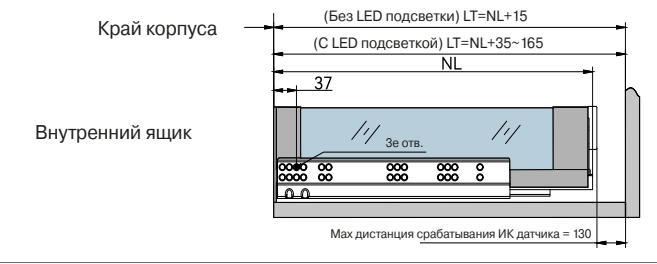

Присадка направляющих (мм)

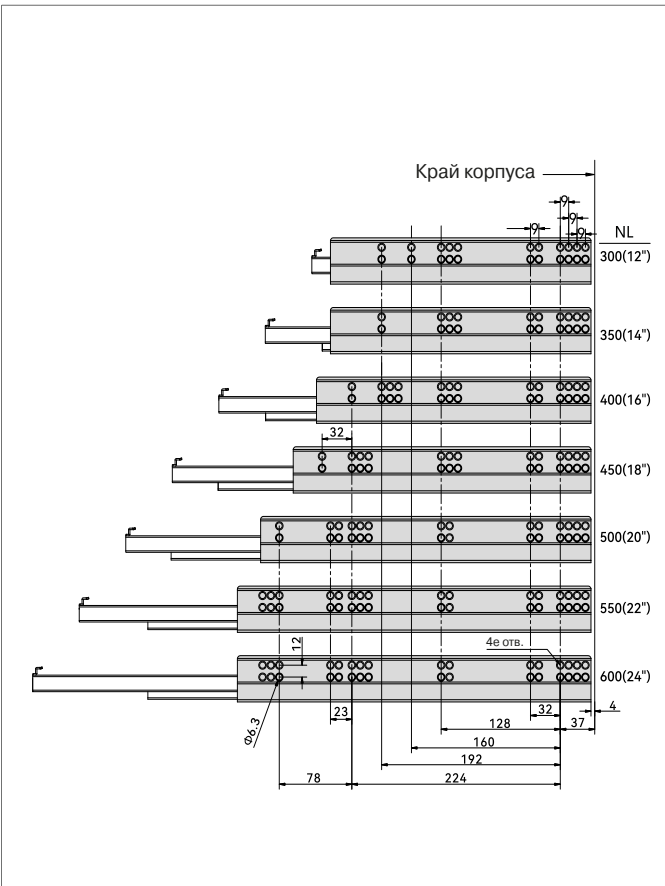

## L Низкий ящик L

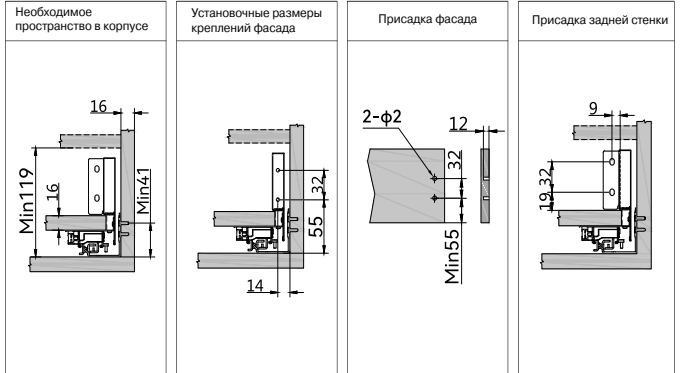

## M Средний ящик M

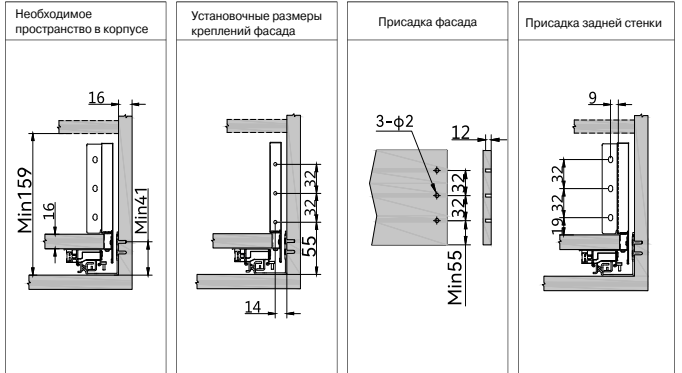

## H Высокий ящик H

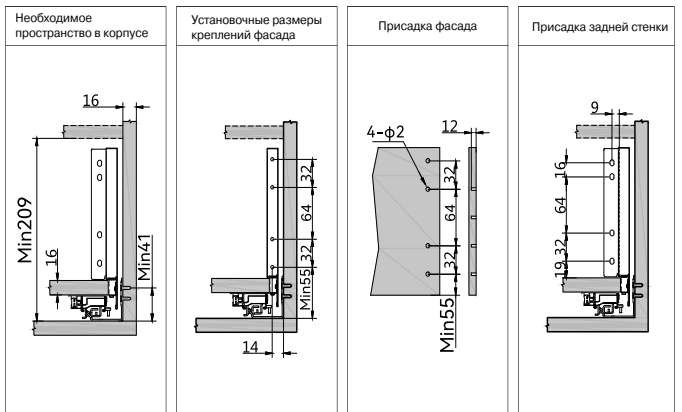

Распил дна и задней стенки для ЛДСП 16 мм

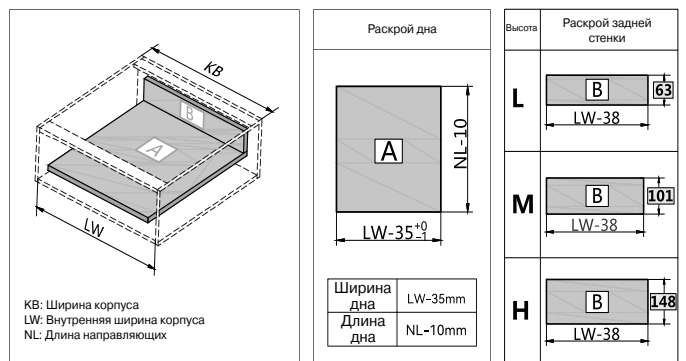

Установка ящика

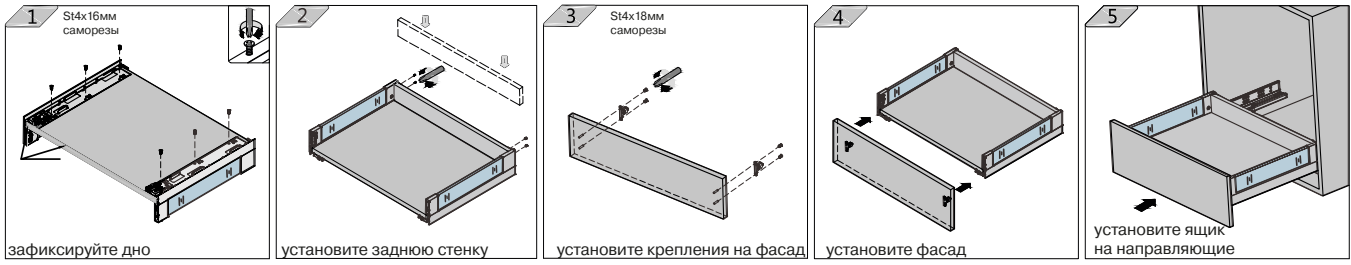

Регулировка ящика

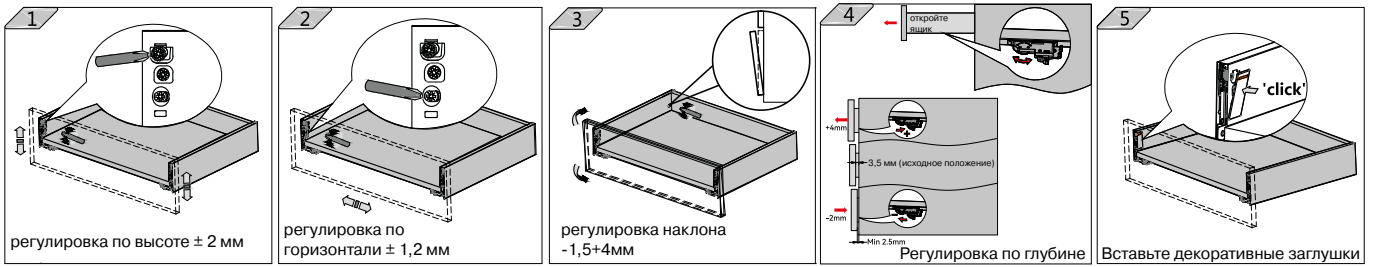

Демонтаж ящика

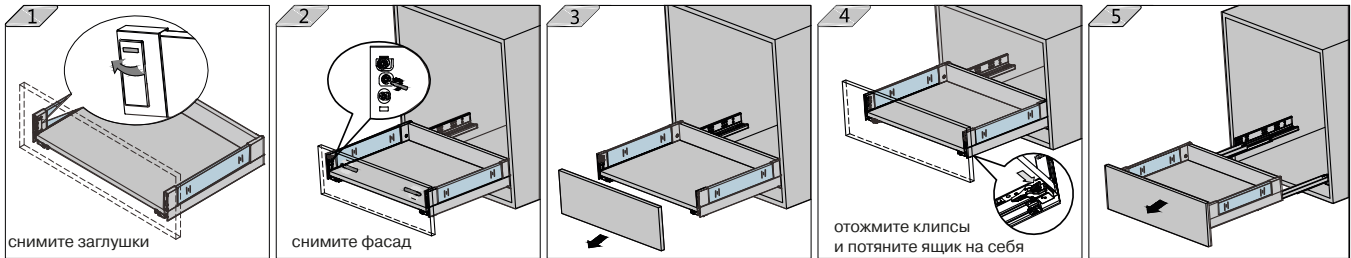

Монтаж и демонтаж стеклянных боковин

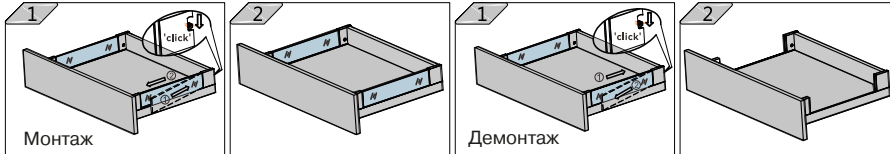

Установка внутреннего ящика

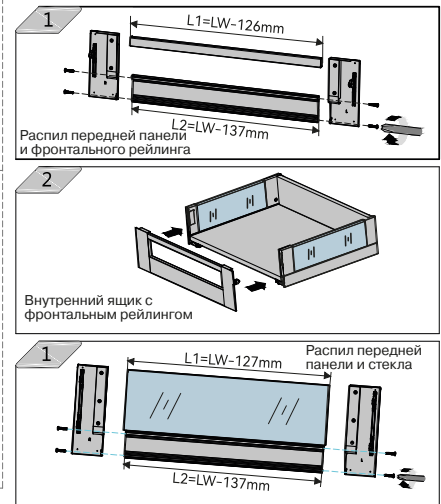

Установка комплекта LED подсветки

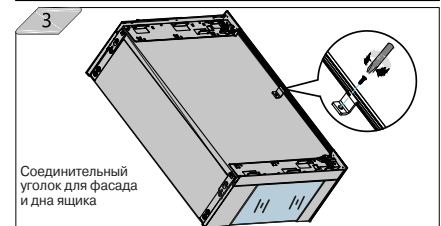
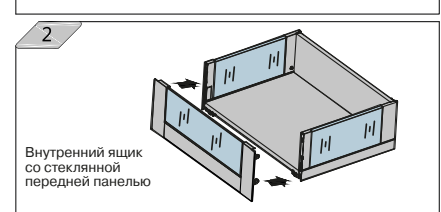
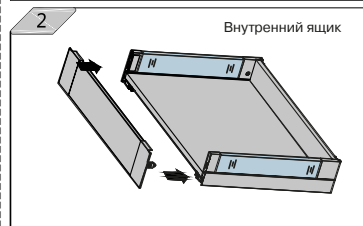
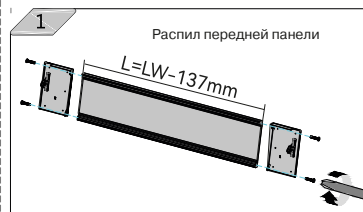
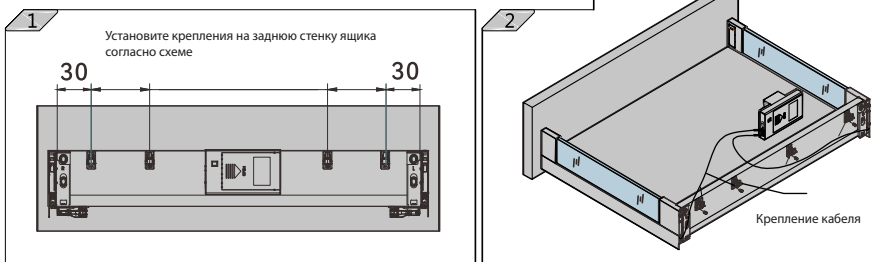

Монтаж штанги стабилизатора для ящика ALPHALUX CRYSTAL  
на направляющих системой Push-to-Open

Распил штанги для ЛДСП 16 мм  
= LW - 157 ± 1 мм

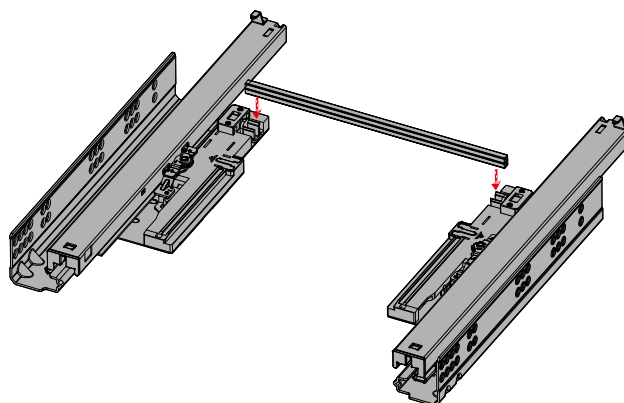
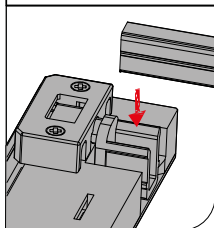

Рекомендованная область нажатия на фасад

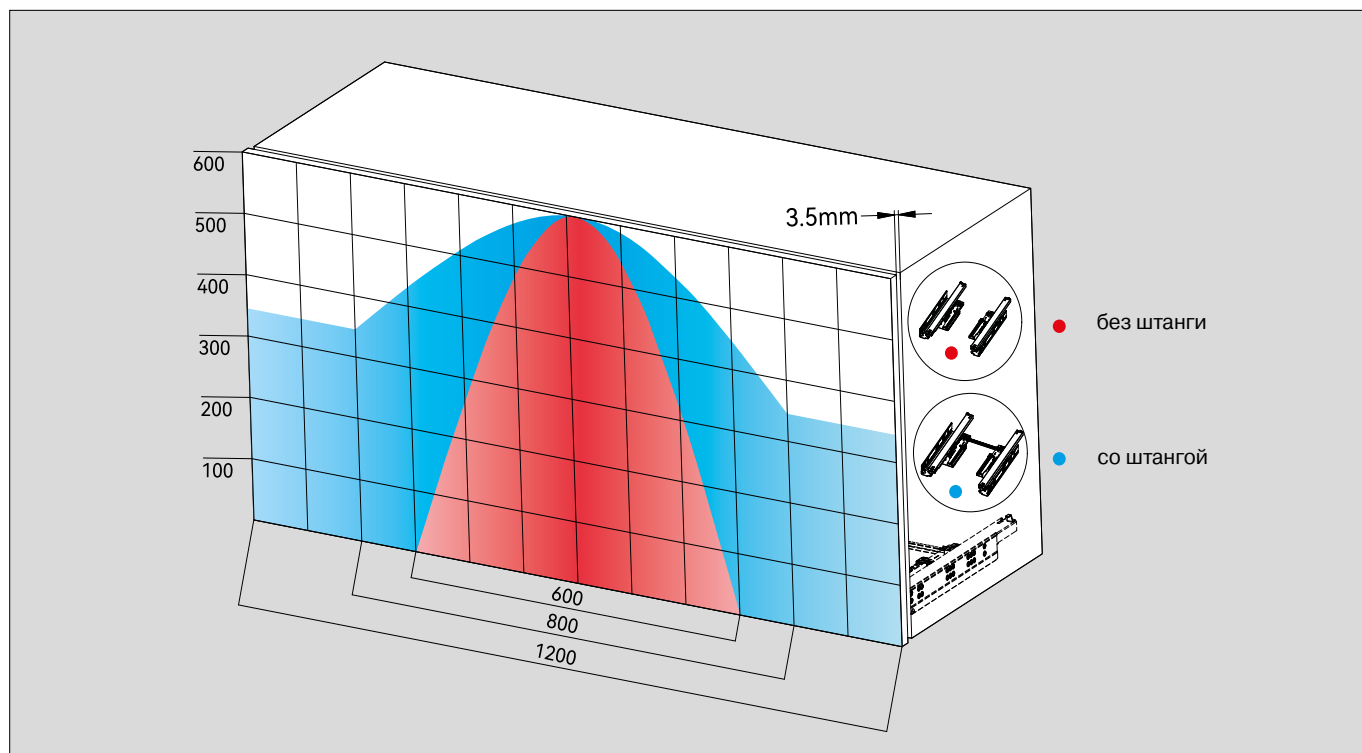

Установка адаптеров

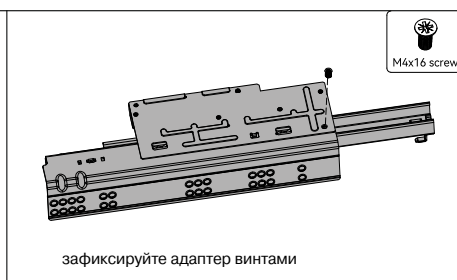
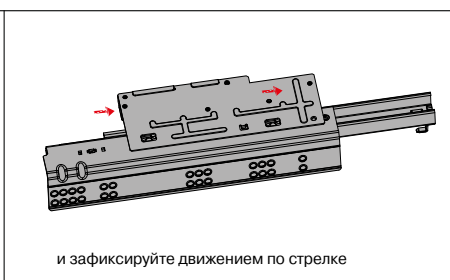
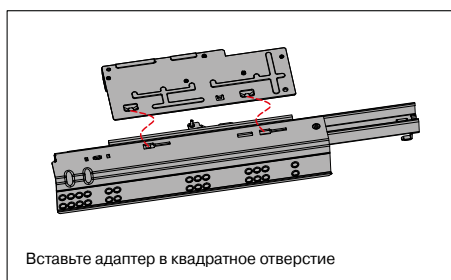

Монтаж штанги стабилизатора для ящика ALPHALUX CRYSTAL  
на направляющих системой Push-to-Open + Soft Close

Распил штанги для ЛДСП 16 мм  
= LW - 358 ± 1 мм

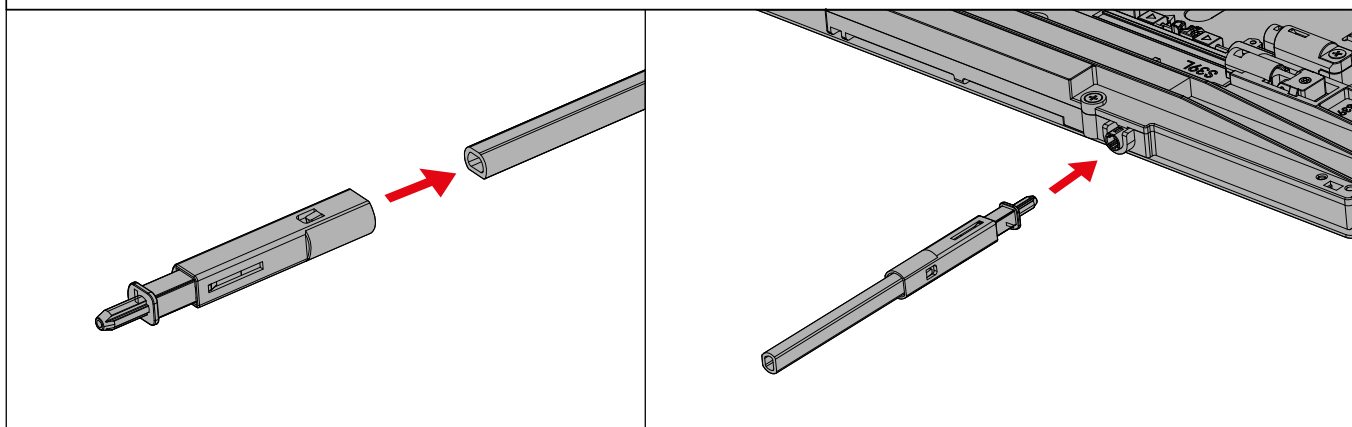

Рекомендованная область нажатия на фасад

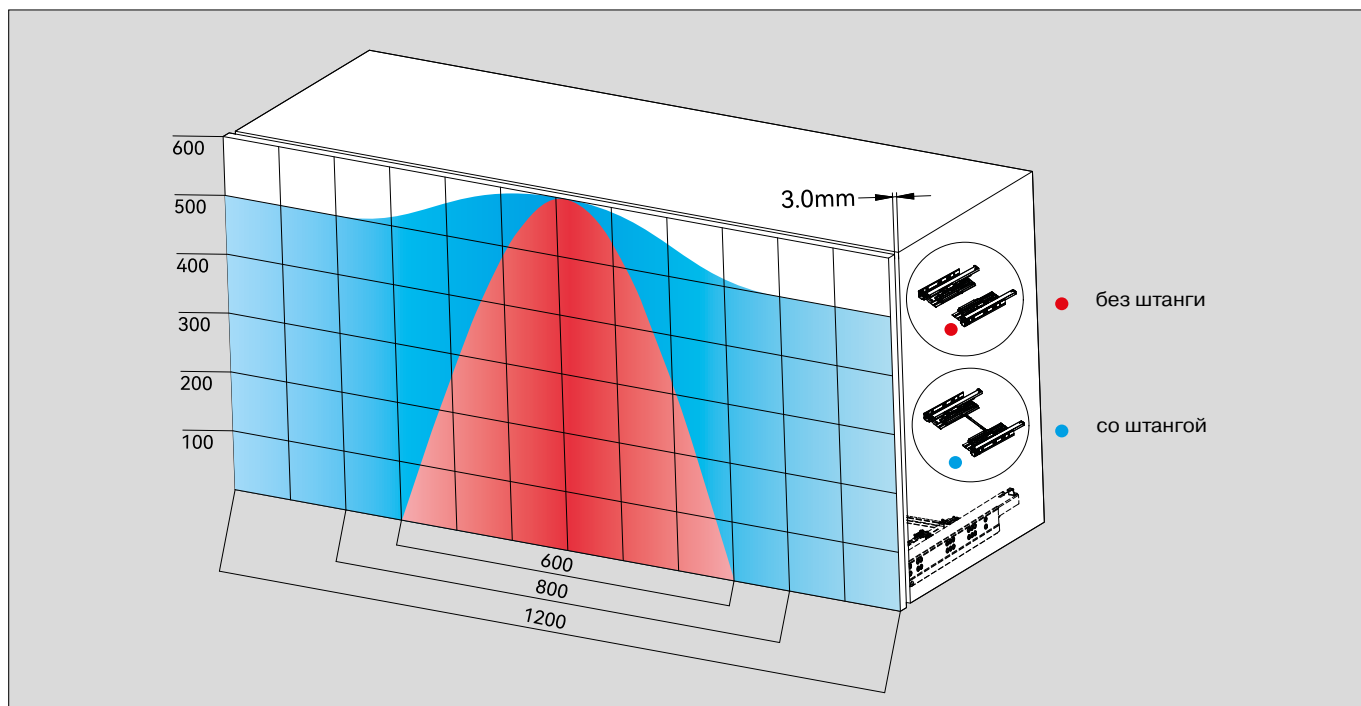

Установка адаптеров

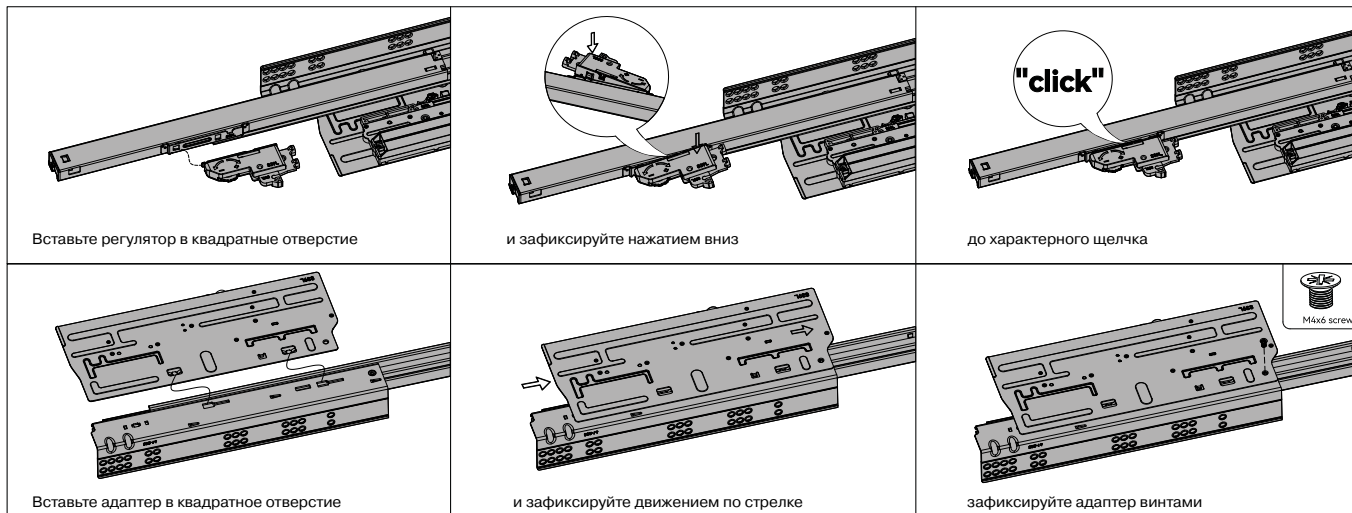

Вставьте регулятор в квадратное отверстие

и зафиксируйте нажатием вниз

до характерного щелчка

Вставьте адаптер в квадратное отверстие

и зафиксируйте движением по стрелке

зафиксируйте адаптер винтами





**TBM**

